



# MACROLED®

CATÁLOGO INTERRUPTORES Y TOMACORRIENTES  
LIMA 2026

# L I M A

BY **MACROLED**

La línea LIMA ofrece una propuesta de diseño minimalista con un acabado mate que se integra con discreción en cualquier ambiente. Su versatilidad de formatos, incluyendo opciones rectangulares y mignón, permite múltiples configuraciones para adaptarse a todas las necesidades de instalación. Una solución eficiente, duradera y certificada bajo normas internacionales.



**COLORES**  
Blanco y Negro



**MATRICERÍA**  
PC



**GARANTÍA**  
1 año

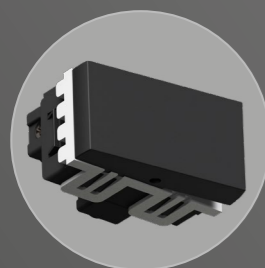
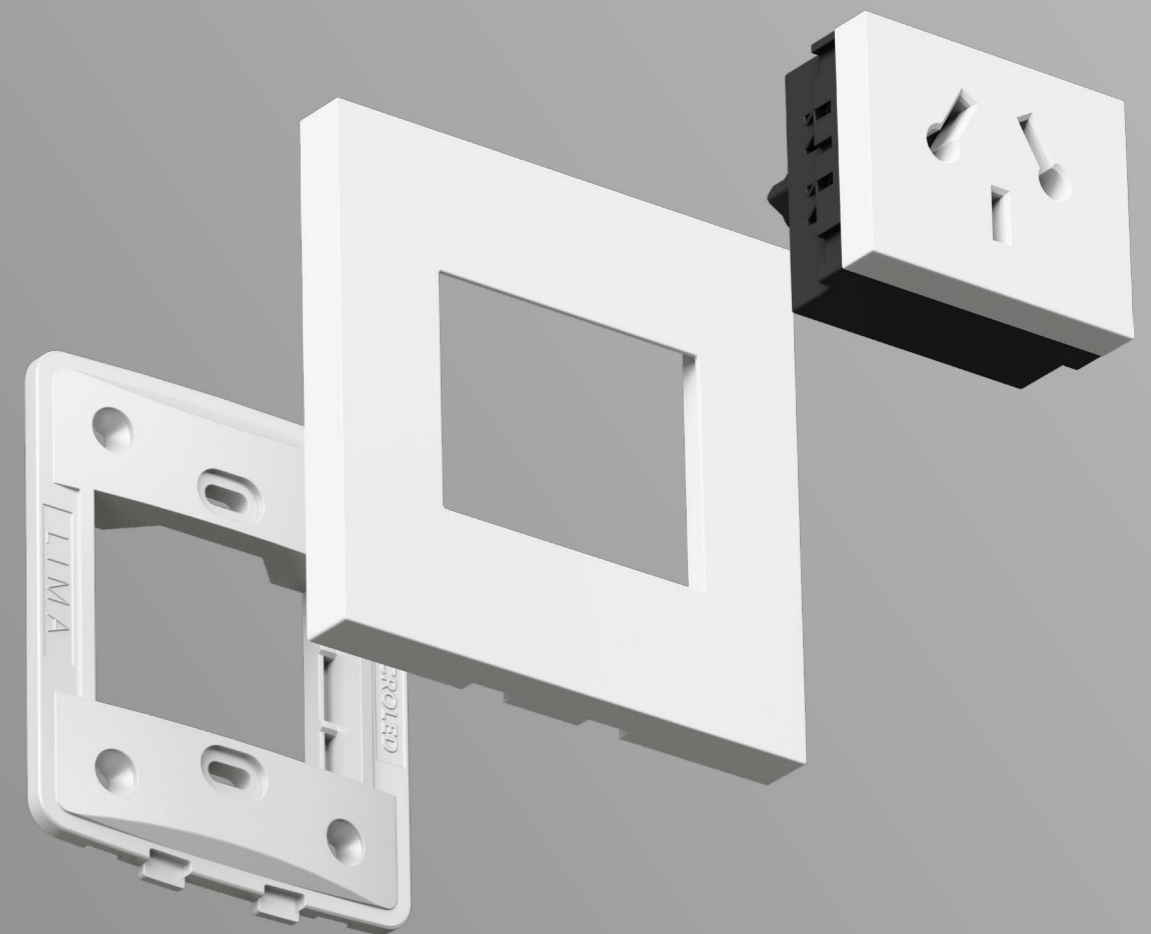

**MATERIALIDAD**  
Todos los componentes son 100% PC



**VERSATILIDAD**  
Pudiendo reacomodar los módulos según necesidad



**FÁCIL INSTALACIÓN**  
Bastidor, módulos y tapas desmontables.

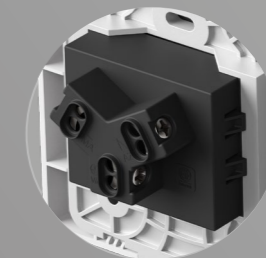

**MÁS SEGURIDAD**  
Cumpliendo con la norma IRAM-NM 60669-1 (2005) de seguridad eléctrica.

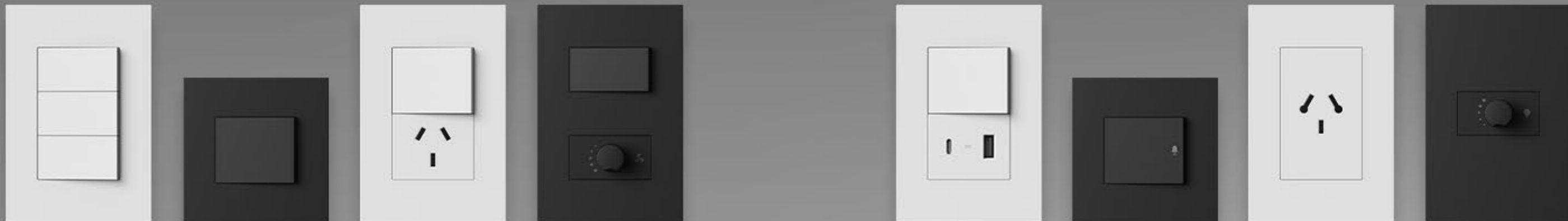

# ÍNDICE

PARA NAVEGAR A CADA SECCIÓN  
HACER CLICK EN CADA  
NÚMERO DE PÁGINA 



06

1 A 3  
PUNTOS  
COLOR DISPONIBLE

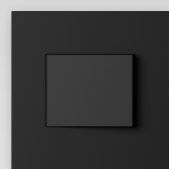

07

1 PUNTO  
MIGNÓN  
COLOR DISPONIBLE



08

DOBLE TOMACORRIENTE  
ESTÁNDAR Y BINORMA  
COLOR DISPONIBLE



10

TOMACORRIENTE VERTICAL  
ESTÁNDAR Y BINORMA  
COLOR DISPONIBLE



12

TOMACORRIENTE HORIZONTAL  
ESTÁNDAR Y BINORMA  
COLOR DISPONIBLE

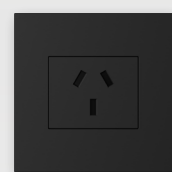

13

TOMACORRIENTE  
MIGNÓN  
COLOR DISPONIBLE



14

TOMACORRIENTE 20A  
TOMACORRIENTE 20A MIGNÓN  
COLOR DISPONIBLE



16

1 PUNTO + TOMACORRIENTE  
ESTÁNDAR Y BINORMA  
COLOR DISPONIBLE



18

1 PUNTO + USB AC  
1 PUNTO + USB CC  
COLORES DISPONIBLES

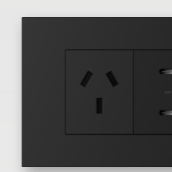

20

TOMACORRIENTE + USB AC  
TOMACORRIENTE + USB CC  
COLOR DISPONIBLE



22

TOMACORRIENTE BINORMA + USB AC  
TOMACORRIENTE BINORMA + USB CC  
COLOR DISPONIBLE



24

1 PUNTO + 1 DIMMER  
1 DIMMER  
COLOR DISPONIBLE

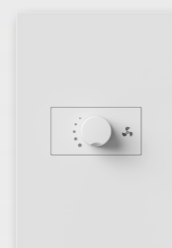

25

1 PUNTO + 1 VENTILADOR  
1 VENTILADOR  
COLOR DISPONIBLE



26

TIMBRE  
TIMBRE MIGNÓN  
COLOR DISPONIBLE

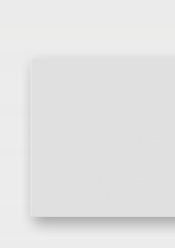

28

TAPA CIEGA RECTANGULAR  
TAPA CIEGA MIGNÓN  
COLOR DISPONIBLE



30

GLOSARIO DE SKU  
INSTALACIÓN

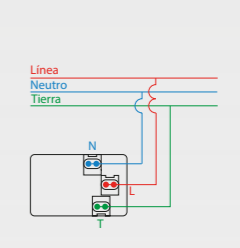

32

ESQUEMA DE CONEXIÓN

# LIMA

## 1, 2 y 3 Puntos



ESCANEA EL CÓDIGO PARA VER LOS PRODUCTOS

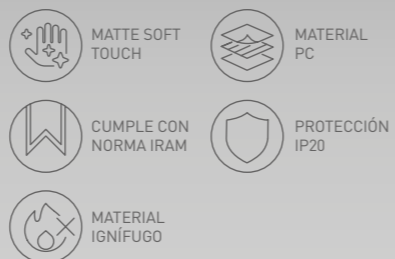

**1** GARANTÍA 1 AÑO

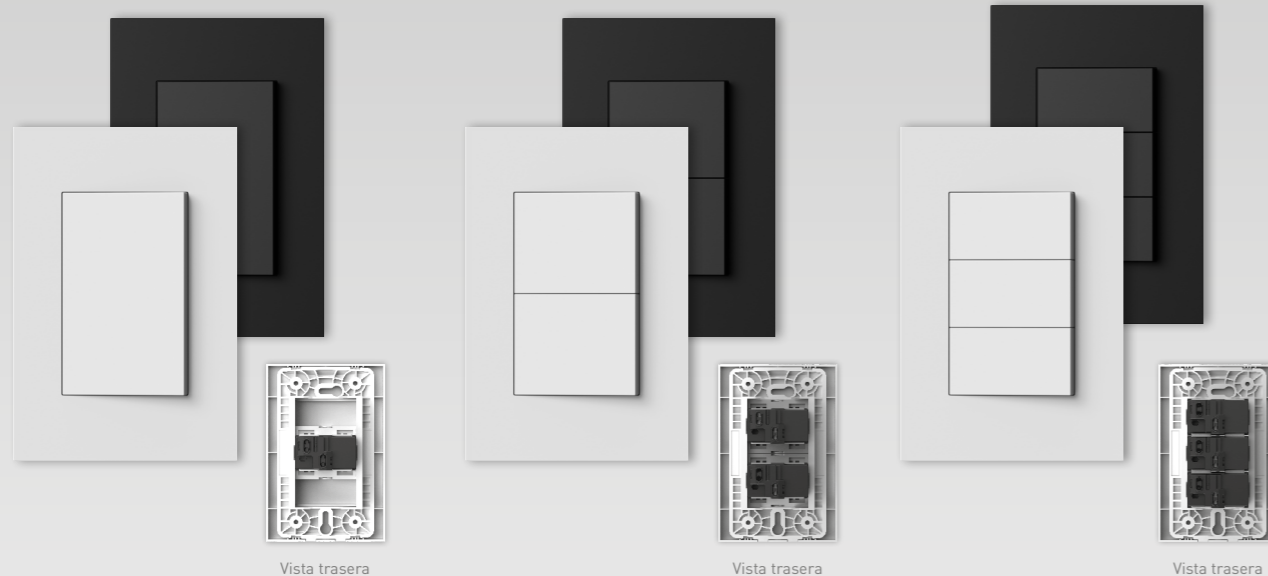

### DIMENSIONES

Valores expresados en mm

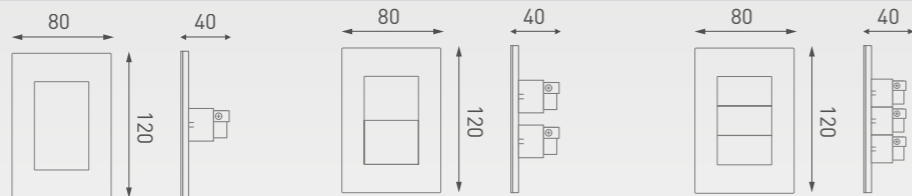

### CARACTERÍSTICAS

|               |                              |     |     |
|---------------|------------------------------|-----|-----|
| Tensión       | AC 250V~                     |     |     |
| Corriente     | 10A                          |     |     |
| Frecuencia    | 50-60Hz                      |     |     |
| Canales       | 1                            | 2   | 3   |
| Vías          | 1                            |     |     |
| Clase         | II                           |     |     |
| Conector      | Bornera ajustable            |     |     |
| Peso          | 56g                          | 72g | 86g |
| Dimensiones   | 120x80x40mm                  |     |     |
| Material      | PC                           |     |     |
| Certificación | Norma IRAM-NM 60669-1 (2005) |     |     |
| Garantía      | 1 Año                        |     |     |

| COLOR  | SKU        | EAN13         | SKU        | EAN13         | SKU        | EAN13         |
|--------|------------|---------------|------------|---------------|------------|---------------|
| Blanco | LIMA-1CN-B | 7428325613980 | LIMA-2CN-B | 7428325614000 | LIMA-3CN-B | 7428325614024 |
| Negro  | LIMA-1CN-N | 7428325613997 | LIMA-2CN-N | 7428325614017 | LIMA-3CN-N | 7428325614031 |

# LIMA

## 1 Punto Mignon



ESCANEA EL CÓDIGO PARA VER LOS PRODUCTOS



**1** GARANTÍA 1 AÑO

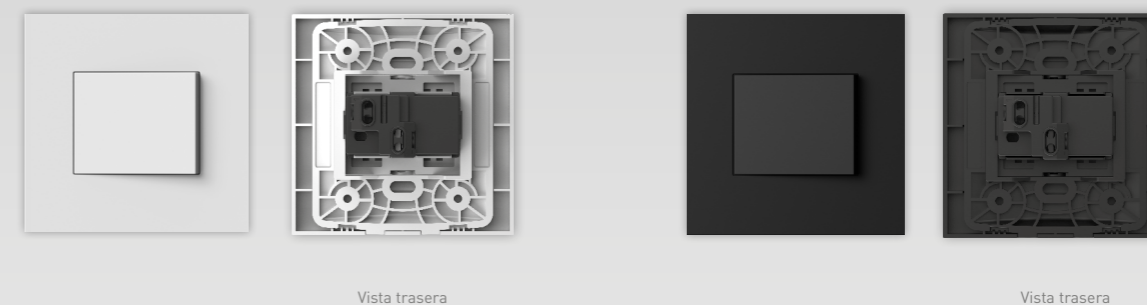

### DIMENSIONES

Valores expresados en mm

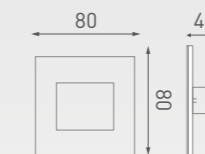

### CARACTERÍSTICAS

|               |                              |  |
|---------------|------------------------------|--|
| Tensión       | AC 250V~                     |  |
| Corriente     | 10A                          |  |
| Frecuencia    | 50-60Hz                      |  |
| Canales       | 1                            |  |
| Vías          | 2                            |  |
| Clase         | II                           |  |
| Conector      | Bornera ajustable            |  |
| Peso          | 45g                          |  |
| Dimensiones   | 80x80x40mm                   |  |
| Material      | PC                           |  |
| Certificación | Norma IRAM-NM 60669-1 (2005) |  |
| Garantía      | 1 Año                        |  |

| COLOR  | SKU           | EAN13         |
|--------|---------------|---------------|
| Blanco | LIMA-1CN-MG-B | 7428325614048 |
| Negro  | LIMA-1CN-MG-N | 7428325614055 |

# LIMA

## Doble Tomacorriente



ESCANEA EL CÓDIGO PARA VER LOS PRODUCTOS



MATTE SOFT TOUCH



MATERIAL PC



CUMPLE CON NORMA IRAM



PROTECCIÓN IP20



MATERIAL IGNÍFUGO

**1** GARANTÍA 1 AÑO

Vista trasera



### DIMENSIONES

Valores expresados en mm



### CARACTERÍSTICAS

| Tipo          | Estándar                     | Binorma |
|---------------|------------------------------|---------|
| Tensión       | AC 250V~                     |         |
| Corriente     | 10A                          |         |
| Frecuencia    | 50-60Hz                      |         |
| Clase         | I                            |         |
| Conector      | Bornera ajustable            |         |
| Peso          | 77g                          |         |
| Dimensiones   | 120x80x40mm                  |         |
| Material      | PC                           |         |
| Certificación | Norma IRAM-NM 60669-1 (2005) |         |
| Garantía      | 1 Año                        |         |

| COLOR  | SKU        | EAN13         | SKU          | EAN13         |
|--------|------------|---------------|--------------|---------------|
| Blanco | LIMA-2TC-B | 7428325614260 | LIMA-2TCBN-B | 7428325614383 |
| Negro  | LIMA-2TC-N | 7428325614277 | LIMA-2TCBN-N | 7428325614390 |



# LIMA

## Tomacorriente Vertical



ESCANEA EL CÓDIGO PARA VER LOS PRODUCTOS



MATTE SOFT TOUCH



MATERIAL PC



CUMPLE CON NORMA IRAM



PROTECCIÓN IP20



MATERIAL IGNÍFUGO

**1** GARANTÍA 1 AÑO

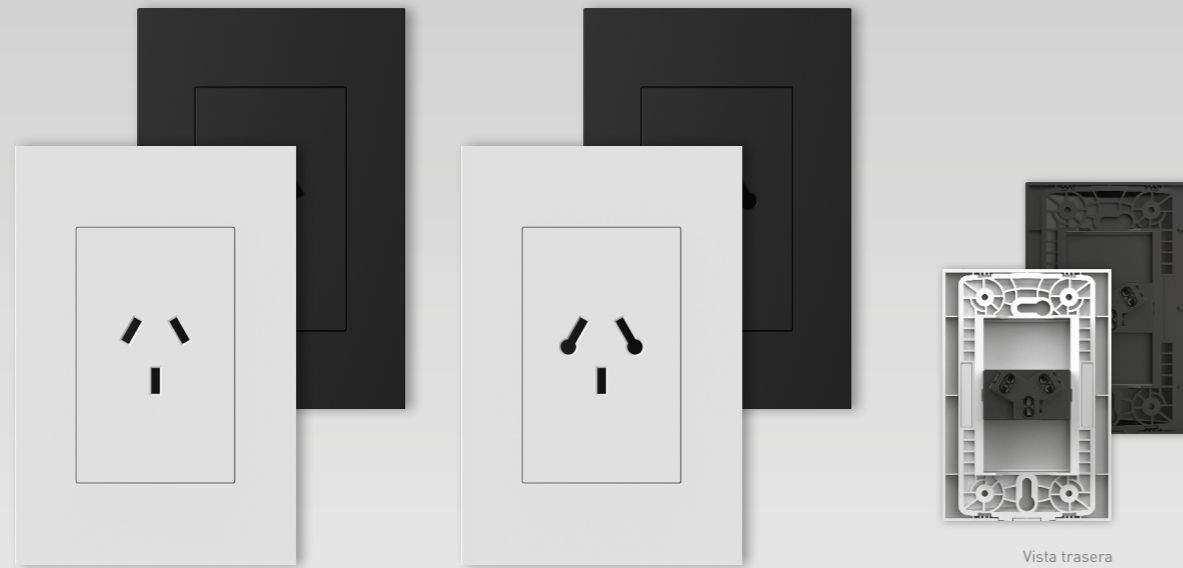

Vista trasera

### DIMENSIONES

Valores expresados en mm



### CARACTERÍSTICAS

| Tipo          | Estándar                     | Binorma |
|---------------|------------------------------|---------|
| Tensión       | AC 250V~                     |         |
| Corriente     | 10A                          |         |
| Frecuencia    | 50-60Hz                      |         |
| Clase         | I                            |         |
| Conector      | Bornera ajustable            |         |
| Peso          | 66g                          |         |
| Dimensiones   | 120x80x40mm                  |         |
| Material      | PC                           |         |
| Certificación | Norma IRAM-NM 60669-1 (2005) |         |
| Garantía      | 1 Año                        |         |

| COLOR  | SKU          | EAN13         | SKU            | EAN13         |
|--------|--------------|---------------|----------------|---------------|
| Blanco | LIMA-1TC-V-B | 7428325614222 | LIMA-1TCBN-V-B | 7428325614345 |
| Negro  | LIMA-1TC-V-N | 7428325614239 | LIMA-1TCBN-V-N | 7428325614352 |



# LIMA

## Tomacorriente Horizontal



ESCANEA EL CÓDIGO PARA VER LOS PRODUCTOS

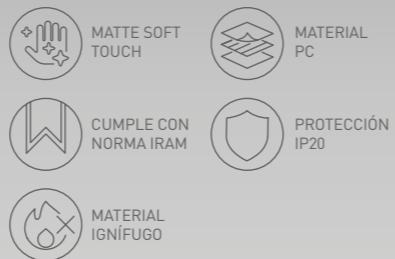

**1** GARANTÍA 1 AÑO

Vista trasera



### DIMENSIONES

Valores expresados en mm

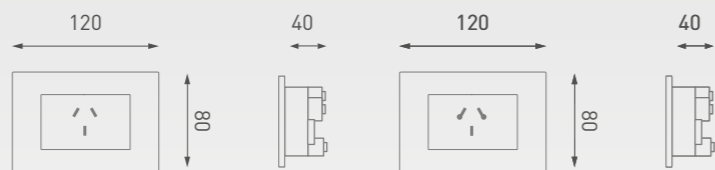

### CARACTERÍSTICAS

| Tipo          | Estándar                     | Binorma |
|---------------|------------------------------|---------|
| Tensión       | AC 250V~                     |         |
| Corriente     | 10A                          |         |
| Frecuencia    | 50-60Hz                      |         |
| Clase         | I                            |         |
| Conector      | Bornera ajustable            |         |
| Peso          | 66g                          |         |
| Dimensiones   | 120x80x40mm                  |         |
| Material      | PC                           |         |
| Certificación | Norma IRAM-NM 60669-1 (2005) |         |
| Garantía      | 1 Año                        |         |

| COLOR  | SKU          | EAN13         | SKU            | EAN13         |
|--------|--------------|---------------|----------------|---------------|
| Blanco | LIMA-1TC-H-B | 7428325614246 | LIMA-1TCBN-H-B | 7428325614369 |
| Negro  | LIMA-1TC-H-N | 7428325614253 | LIMA-1TCBN-H-N | 7428325614376 |

# LIMA

## Tomacorriente Mignon



ESCANEA EL CÓDIGO PARA VER LOS PRODUCTOS



**1** GARANTÍA 1 AÑO

Vista trasera

Vista trasera



### DIMENSIONES

Valores expresados en mm

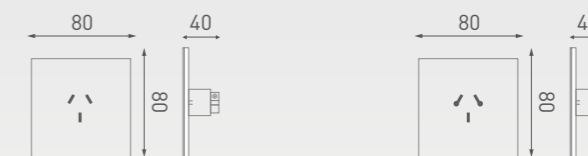

### CARACTERÍSTICAS

| Tipo          | Estándar                     | Binorma |
|---------------|------------------------------|---------|
| Tensión       | AC 250V~                     |         |
| Corriente     | 10A                          |         |
| Frecuencia    | 50-60Hz                      |         |
| Clase         | I                            |         |
| Conector      | Bornera ajustable            |         |
| Peso          | 51g                          |         |
| Dimensiones   | 80x80x40mm                   |         |
| Material      | PC                           |         |
| Certificación | Norma IRAM-NM 60669-1 (2005) |         |
| Garantía      | 1 Año                        |         |

| COLOR  | SKU           | EAN13         | SKU             | EAN13         |
|--------|---------------|---------------|-----------------|---------------|
| Blanco | LIMA-1TC-MG-B | 7428325597556 | LIMA-1TCBN-MG-B | 7428325614406 |
| Negro  | LIMA-1TC-MG-B | 7428325597471 | LIMA-1TCBN-MG-N | 7428325614413 |

# LIMA

## Tomacorriente 20A



ESCANEA EL CÓDIGO PARA VER LOS PRODUCTOS



MATTE SOFT TOUCH



MATERIAL PC



CUMPLE CON NORMA IRAM



PROTECCIÓN IP20



MATERIAL IGNÍFUGO

**1**  
AÑO

GARANTÍA  
1 AÑO

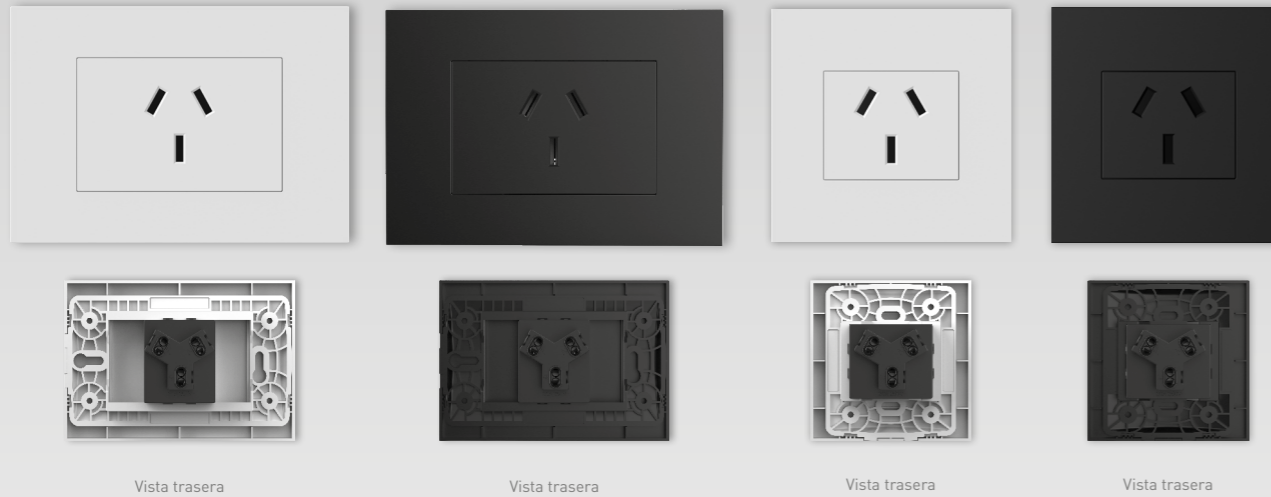

Vista trasera

Vista trasera

Vista trasera

Vista trasera

### DIMENSIONES

Valores expresados en mm

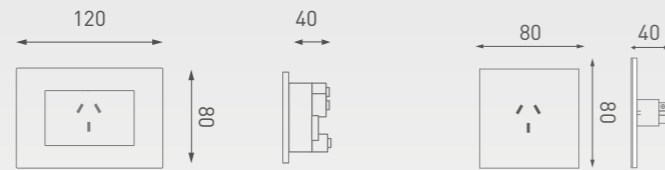

### CARACTERÍSTICAS

| Tipo          | Estándar | Binorma                      |
|---------------|----------|------------------------------|
| Tensión       |          | AC 250V~                     |
| Corriente     |          | 10A                          |
| Frecuencia    |          | 50-60Hz                      |
| Clase         |          | I                            |
| Conector      |          | Bornera ajustable            |
| Peso          |          | 51g                          |
| Dimensiones   |          | 80x80x40mm                   |
| Material      |          | PC                           |
| Certificación |          | Norma IRAM-NM 60669-1 (2005) |
| Garantía      |          | 1 Año                        |

| COLOR  | SKU          | EAN13         | SKU             | EAN13         |
|--------|--------------|---------------|-----------------|---------------|
| Blanco | LIMA-TC20A-B | 7428325614468 | LIMA-TC20A-MG-B | 7428325614482 |
| Negro  | LIMA-TC20A-N | 7428325614475 | LIMA-TC20A-MG-N | 7428325614499 |



# LIMA

## 1 Punto + 1 Tomacorriente



ESCANEA EL CÓDIGO PARA VER LOS PRODUCTOS



MATTE SOFT TOUCH



MATERIAL PC



CUMPLE CON NORMA IRAM



PROTECCIÓN IP20



MATERIAL IGNÍFUGO

GARANTÍA 1 AÑO

GARANTÍA 1 AÑO

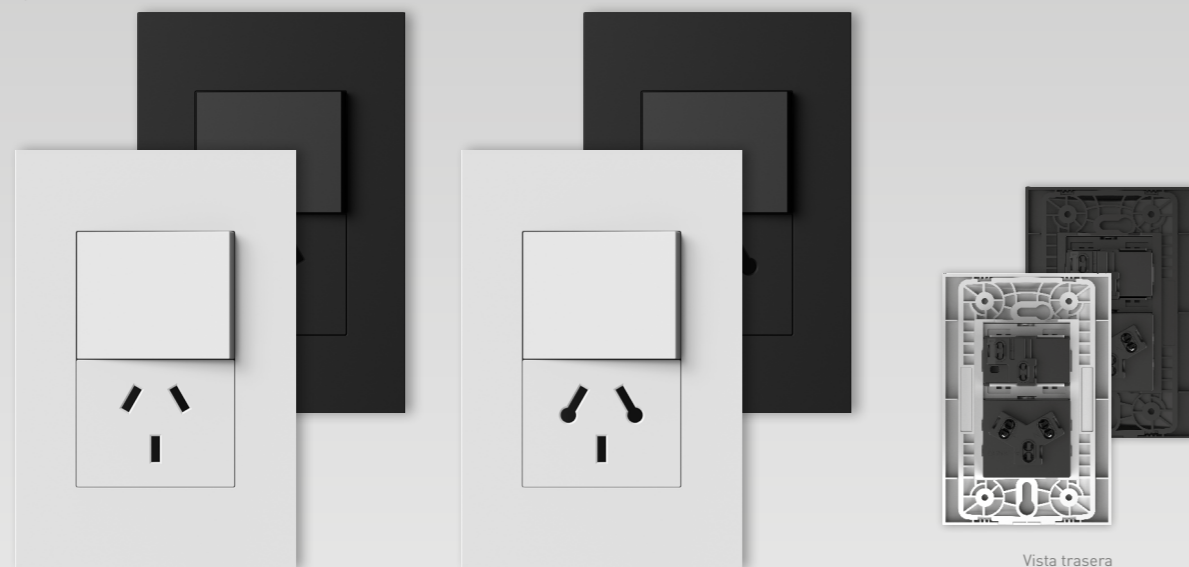

Vista trasera

### DIMENSIONES

Valores expresados en mm

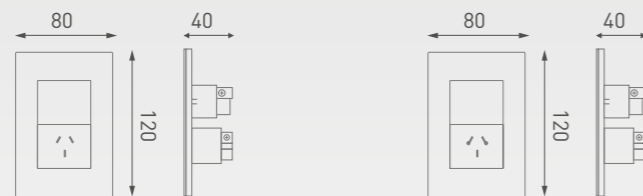

### CARACTERÍSTICAS

| Tipo          | Estándar                     | Binorma |
|---------------|------------------------------|---------|
| Tensión       | AC 250V~                     |         |
| Corriente     | 10A                          |         |
| Frecuencia    | 50-60Hz                      |         |
| Canales       | 1                            |         |
| Vías          | 1                            |         |
| Clase         | I                            |         |
| Conector      | Bornera ajustable            |         |
| Peso          | 78g                          |         |
| Dimensiones   | 120x80x40mm                  |         |
| Material      | PC                           |         |
| Certificación | Norma IRAM-NM 60669-1 (2005) |         |
| Garantía      | 1 Año                        |         |

| COLOR  | SKU            | EAN13         | SKU              | EAN13         |
|--------|----------------|---------------|------------------|---------------|
| Blanco | LIMA-1CN-1TC-B | 7428325614109 | LIMA-1CN-1TCBN-B | 7428325614123 |
| Negro  | LIMA-1CN-1TC-N | 7428325614116 | LIMA-1CN-1TCBN-N | 7428325614130 |



# LIMA

## 1 Punto + USB



ESCANEA EL CÓDIGO PARA VER LOS PRODUCTOS



MATTE SOFT TOUCH



MATERIAL PC



CUMPLE CON NORMA IRAM



PROTECCIÓN IP20



MATERIAL IGNÍFUGO

**GARANTÍA**  
**1**  
**AÑO**

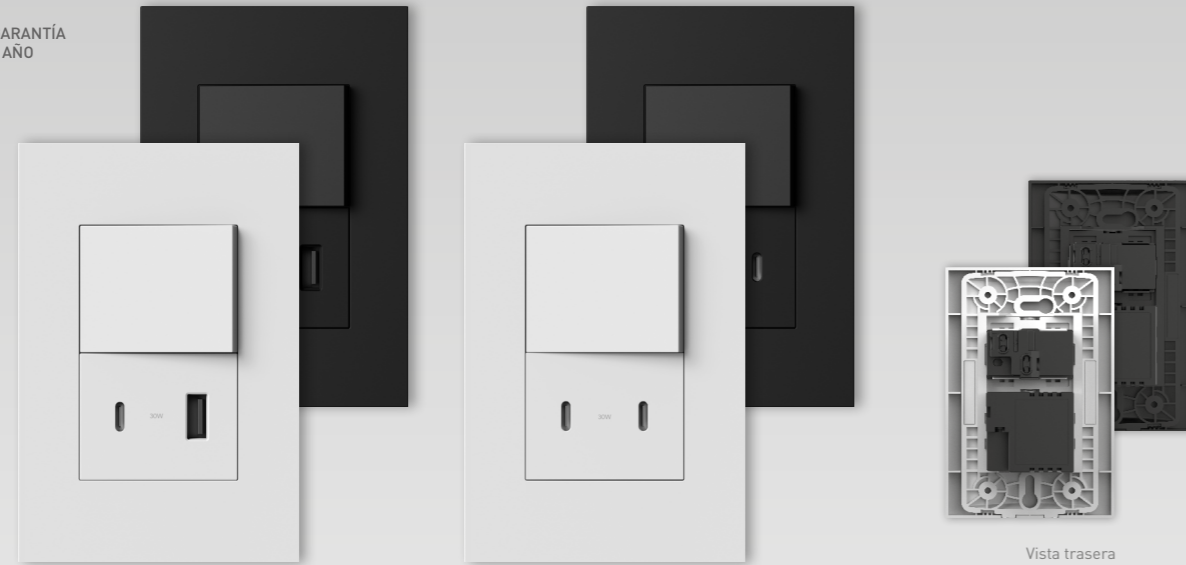

Vista trasera

### DIMENSIONES

Valores expresados en mm

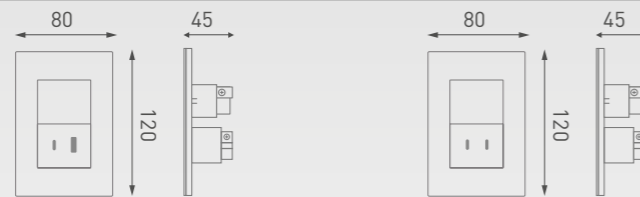

### CARACTERÍSTICAS

|               |                              |
|---------------|------------------------------|
| Tensión       | AC 250V~                     |
| Corriente     | 10A                          |
| Frecuencia    | 50-60Hz                      |
| Canales       | 1                            |
| Vías          | 1                            |
| Clase         | II                           |
| Conector      | Bornera ajustable            |
| Peso          | 105g                         |
| Dimensiones   | 120x80x45mm                  |
| Material      | PC                           |
| Certificación | Norma IRAM-NM 60669-1 [2005] |
| Garantía      | 1 Año                        |

#### USB-AC

|                   |           |         |           |    |     |      |                              |    |     |      |                              |
|-------------------|-----------|---------|-----------|----|-----|------|------------------------------|----|-----|------|------------------------------|
| Entrada (x1 - x2) | 100-240V~ | 50-60Hz | 0.8A máx. |    |     |      | Potencia de salida: 30W Máx. |    |     |      |                              |
| Salida USB-A x1   | 5V        | 3A      | 9V        | 2A | 12V | 1.5A |                              |    |     |      |                              |
| Salida USB-C x2   | 5V        | 3A      | 9V        | 3A | 12V | 2.5A | 15V                          | 2A | 20V | 1.5A | Potencia de salida: 30W Máx. |
|                   | USB-A1+C2 |         | 5V        |    | 3A  |      |                              |    |     |      |                              |

#### USB-C

|                   |           |         |           |       |     |       |                              |    |     |      |                              |
|-------------------|-----------|---------|-----------|-------|-----|-------|------------------------------|----|-----|------|------------------------------|
| Entrada (x1 - x2) | 100-240V~ | 50-60Hz | 0.8A máx. |       |     |       | Potencia de salida: 20W Máx. |    |     |      |                              |
| Salida USB-C x1   | 5V        | 3A      | 9V        | 2.22A | 12V | 1.67A |                              |    |     |      |                              |
| Salida USB-C x2   | 5V        | 3A      | 9V        | 3A    | 12V | 2.5A  | 15V                          | 2A | 20V | 1.5A | Potencia de salida: 30W Máx. |
|                   | USBC-1    |         | 5V        |       | 3A  |       |                              |    |     |      |                              |
|                   | USBC-2    |         | 5V        |       | 3A  |       |                              |    |     |      |                              |
|                   | USB-C1+C2 |         | 5V        |       | 3A  |       |                              |    |     |      |                              |



| COLOR  | SKU                   | EAN13         | SKU                   | EAN13         |
|--------|-----------------------|---------------|-----------------------|---------------|
| Blanco | LIMA-1CN-USB-AC-30W-B | 7428325614185 | LIMA-1CN-USB-CC-30W-B | 7428325614208 |
| Negro  | LIMA-1CN-USB-AC-30W-N | 7428325614192 | LIMA-1CN-USB-CC-30W-N | 7428325614215 |

# LIMA

## 1 Tomacorriente + USB



ESCANEA EL CÓDIGO PARA VER LOS PRODUCTOS



MATTE SOFT TOUCH



MATERIAL PC



CUMPLE CON NORMA IRAM



PROTECCIÓN IP20



MATERIAL IGNÍFUGO

Vista trasera



### DIMENSIONES

Valores expresados en mm

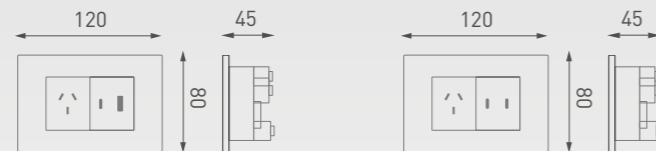

### CARACTERÍSTICAS

|               |                              |
|---------------|------------------------------|
| Tipo          | Estándar                     |
| Tensión       | AC 250V~                     |
| Corriente     | 10A                          |
| Frecuencia    | 50-60Hz                      |
| Canales       | 1                            |
| Vías          | 1                            |
| Clase         | II                           |
| Conector      | Bornera ajustable            |
| Peso          | 111g                         |
| Dimensiones   | 120x80x45mm                  |
| Material      | PC                           |
| Certificación | Norma IRAM-NM 60669-1 [2005] |
| Garantía      | 1 Año                        |

#### USB-AC

|                   |           |         |           |    |     |      |                              |
|-------------------|-----------|---------|-----------|----|-----|------|------------------------------|
| Entrada (x1 - x2) | 100-240V~ | 50-60Hz | 0.8A máx. |    |     |      | Potencia de salida: 30W Máx. |
| Salida USB-A x1   | 5V        | 3A      | 9V        | 2A | 12V | 1.5A |                              |
| Salida USB-C x2   | 5V        | 3A      | 9V        | 3A | 12V | 2.5A | Potencia de salida: 30W Máx. |
|                   | USB-A1+C2 |         | 5V        | 3A |     |      |                              |

#### USB-C

|                   |           |         |           |       |     |       |                              |
|-------------------|-----------|---------|-----------|-------|-----|-------|------------------------------|
| Entrada (x1 - x2) | 100-240V~ | 50-60Hz | 0.8A máx. |       |     |       | Potencia de salida: 20W Máx. |
| Salida USB-C x1   | 5V        | 3A      | 9V        | 2.22A | 12V | 1.67A |                              |
| Salida USB-C x2   | 5V        | 3A      | 9V        | 3A    | 12V | 2.5A  | Potencia de salida: 30W Máx. |
|                   | USBC-1    | 5V      | 3A        | 9V    | 3A  | 12V   | 2.5A                         |
|                   | USBC-2    | 5V      | 3A        | 9V    | 3A  | 12V   | 2.5A                         |
|                   | USBC-1+C2 |         |           | 5V    | 3A  |       |                              |



| COLOR  | SKU                   | EAN13         | SKU                   | EAN13         |
|--------|-----------------------|---------------|-----------------------|---------------|
| Blanco | LIMA-1TC-USB-AC-30W-B | 7428325614307 | LIMA-1TC-USB-CC-30W-B | 7428325614321 |
| Negro  | LIMA-1TC-USB-AC-30W-N | 7428325614314 | LIMA-1TC-USB-CC-30W-N | 7428325614338 |

# LIMA

## 1 Tomacorriente Binorma + USB



ESCANEA EL CÓDIGO PARA VER LOS PRODUCTOS



MATTE SOFT TOUCH



MATERIAL PC



CUMPLE CON NORMA IRAM



PROTECCIÓN IP20



MATERIAL IGNÍFUGO

Vista trasera



### DIMENSIONES

Valores expresados en mm

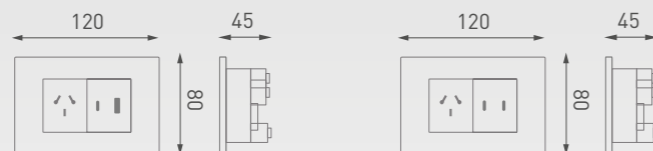

### CARACTERÍSTICAS

|               |                              |
|---------------|------------------------------|
| Tipo          | Binorma                      |
| Tensión       | AC 250V~                     |
| Corriente     | 10A                          |
| Frecuencia    | 50-60Hz                      |
| Canales       | 1                            |
| Vías          | 1                            |
| Clase         | II                           |
| Conector      | Bornera ajustable            |
| Peso          | 111g                         |
| Dimensiones   | 120x80x45mm                  |
| Material      | PC                           |
| Certificación | Norma IRAM-NM 60669-1 [2005] |
| Garantía      | 1 Año                        |

#### USB-AC

|                   |           |         |           |    |     |      |                              |
|-------------------|-----------|---------|-----------|----|-----|------|------------------------------|
| Entrada (x1 - x2) | 100-240V~ | 50-60Hz | 0.8A máx. |    |     |      | Potencia de salida: 30W Máx. |
| Salida USB-A x1   | 5V        | 3A      | 9V        | 2A | 12V | 1.5A |                              |
| Salida USB-C x2   | 5V        | 3A      | 9V        | 3A | 12V | 2.5A | Potencia de salida: 30W Máx. |
|                   | USB-A1+C2 |         | 5V        | 3A |     |      |                              |

#### USB-C

|                   |           |         |           |       |     |       |                              |
|-------------------|-----------|---------|-----------|-------|-----|-------|------------------------------|
| Entrada (x1 - x2) | 100-240V~ | 50-60Hz | 0.8A máx. |       |     |       | Potencia de salida: 20W Máx. |
| Salida USB-C x1   | 5V        | 3A      | 9V        | 2.22A | 12V | 1.67A |                              |
| Salida USB-C x2   | USBC-1    | 5V      | 3A        | 9V    | 3A  | 12V   | 2.5A                         |
|                   | USBC-2    | 5V      | 3A        | 9V    | 3A  | 12V   | 2.5A                         |
|                   | USBC-1+C2 | 5V      | 3A        |       |     |       | Potencia de salida: 30W Máx. |



| COLOR  | SKU                     | EAN13         | SKU                     | EAN13         |
|--------|-------------------------|---------------|-------------------------|---------------|
| Blanco | LIMA-1TCBN-USB-AC-30W-B | 7428325614420 | LIMA-1TCBN-USB-CC-30W-B | 7428325614444 |
| Negro  | LIMA-1TCBN-USB-AC-30W-N | 7428325614437 | LIMA-1TCBN-USB-CC-30W-N | 7428325614451 |

# LIMA

## 1 Punto + Dimmer



ESCANEA EL CÓDIGO PARA VER LOS PRODUCTOS

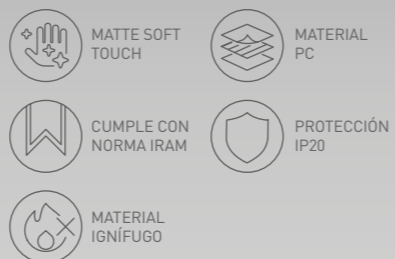

GARANTÍA 1 AÑO

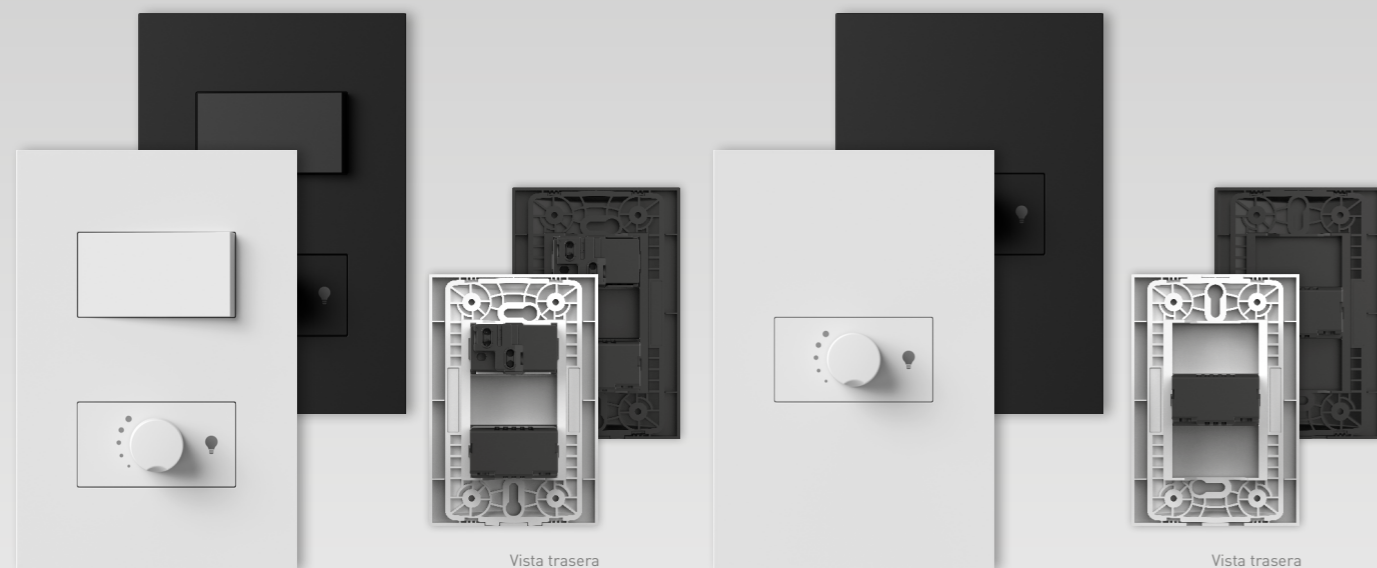

### DIMENSIONES

Valores expresados en mm



### CARACTERÍSTICAS

Dimmer

|                |                              |     |   |
|----------------|------------------------------|-----|---|
| Tensión        | AC 250V~                     |     |   |
| Corriente      | 10A                          | -   | - |
| Frecuencia     | 50-60Hz                      |     |   |
| Canales        | 1                            | -   | - |
| Vías           | 1                            | -   | - |
| Clase          | II                           | -   | - |
| Corriente máx. | 1A                           |     |   |
| Potencia máx.  | 220W                         |     |   |
| Conector       | Bornera ajustable            |     |   |
| Peso           | 89g                          | 71g | - |
| Dimensiones    | 120x80x40mm                  |     |   |
| Material       | PC                           |     |   |
| Certificación  | Norma IRAM-NM 60669-1 (2005) |     |   |
| Garantía       | 1 Año                        |     |   |

| COLOR  | SKU           | EAN13         | SKU       | EAN13         |
|--------|---------------|---------------|-----------|---------------|
| Blanco | LIMA-1CN-1D-B | 7428325614147 | LIMA-1D-B | 7428325614505 |
| Negro  | LIMA-1CN-1D-N | 7428325614154 | LIMA-1D-N | 7428325614512 |

# LIMA

## 1 Punto + Ventilador



ESCANEA EL CÓDIGO PARA VER LOS PRODUCTOS



GARANTÍA 1 AÑO

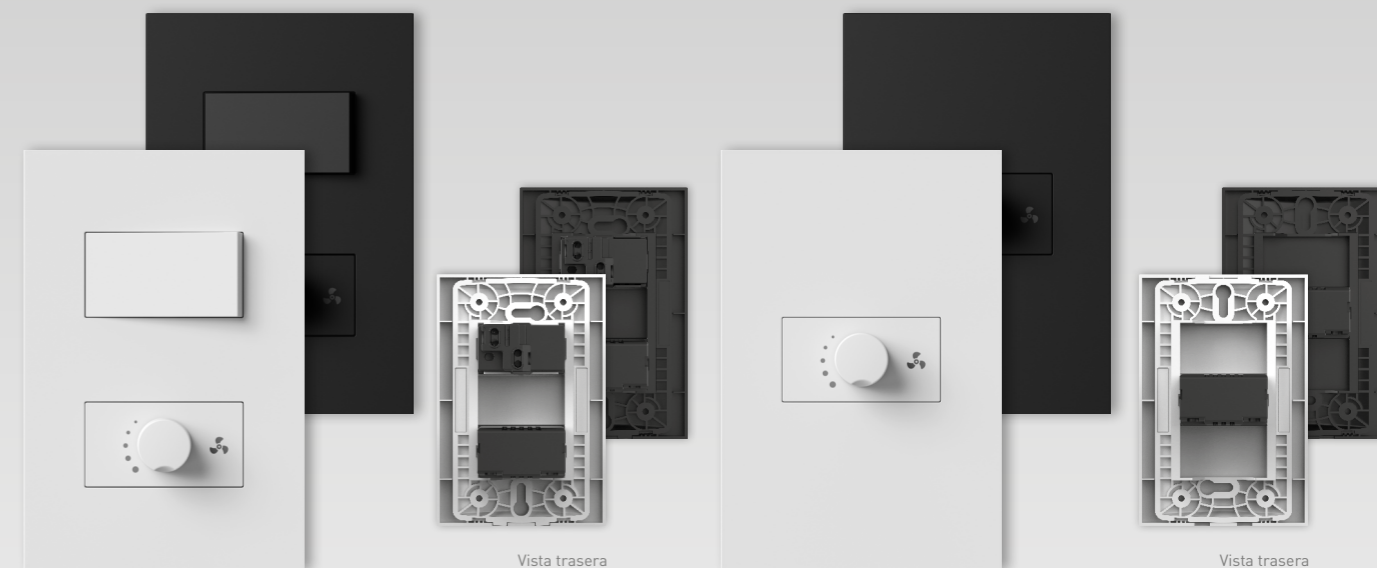

### DIMENSIONES

Valores expresados en mm

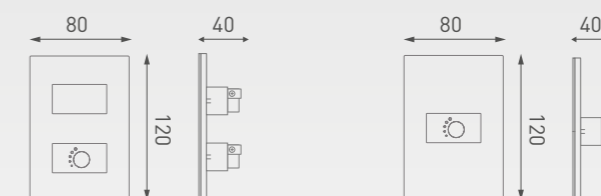

### CARACTERÍSTICAS

Ventilador

|                |                              |     |   |
|----------------|------------------------------|-----|---|
| Tensión        | AC 250V~                     |     |   |
| Corriente      | 10A                          | -   | - |
| Frecuencia     | 50-60Hz                      |     |   |
| Canales        | 1                            | -   | - |
| Vías           | 1                            | -   | - |
| Clase          | II                           | -   | - |
| Corriente máx. | 1.36A                        |     |   |
| Potencia máx.  | 300W                         |     |   |
| Conector       | Bornera ajustable            |     |   |
| Peso           | 85g                          | 67g | - |
| Dimensiones    | 120x80x40mm                  |     |   |
| Material       | PC                           |     |   |
| Certificación  | Norma IRAM-NM 60669-1 (2005) |     |   |
| Garantía       | 1 Año                        |     |   |

| COLOR  | SKU           | EAN13         | SKU       | EAN13         |
|--------|---------------|---------------|-----------|---------------|
| Blanco | LIMA-1CN-1V-B | 7428325614161 | LIMA-1V-B | 7428325614529 |
| Negro  | LIMA-1CN-1V-N | 7428325614178 | LIMA-1V-N | 7428325614536 |

# LIMA

## Timbre



ESCANEA EL CÓDIGO  
PARA VER LOS PRODUCTOS



MATTE SOFT  
TOUCH



MATERIAL  
PC



CUMPLE CON  
NORMA IRAM



PROTECCIÓN  
IP20



MATERIAL  
IGNÍFUGO

GARANTÍA  
1  
AÑO

GARANTÍA  
1 AÑO

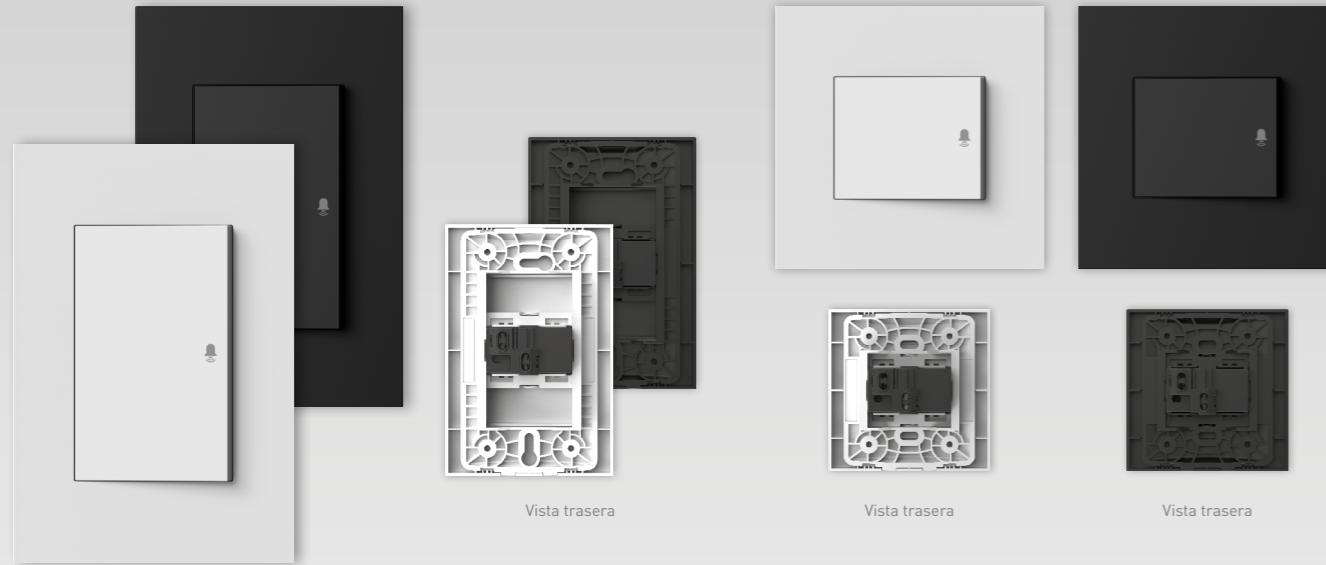

Vista trasera

Vista trasera

Vista trasera

### DIMENSIONES

Valores expresados en mm

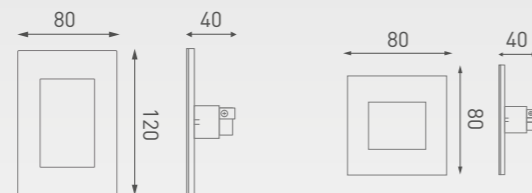

### CARACTERÍSTICAS

|               |                              |  |            |
|---------------|------------------------------|--|------------|
| Tensión       | AC 250V~                     |  |            |
| Corriente     | 10A                          |  |            |
| Frecuencia    | 50-60Hz                      |  |            |
| Clase         | II                           |  |            |
| Conector      | Bornera ajustable            |  |            |
| Peso          | 56g                          |  | 45g        |
| Dimensiones   | 120x80x40mm                  |  | 80x80x40mm |
| Material      | PC                           |  |            |
| Certificación | Norma IRAM-NM 60669-1 (2005) |  |            |
| Garantía      | 1 Año                        |  |            |

| COLOR  | SKU      | EAN13         | SKU         | EAN13         |
|--------|----------|---------------|-------------|---------------|
| Blanco | LIMA-T-B | 7428325614062 | LIMA-T-MG-B | 7428325614086 |
| Negro  | LIMA-T-N | 7428325614079 | LIMA-T-MG-N | 7428325614093 |



# LIMA

## Tapa Ciega



ESCANEA EL CÓDIGO  
PARA VER LOS PRODUCTOS



MATTE SOFT TOUCH



MATERIAL PC



CUMPLE CON NORMA IRAM



PROTECCIÓN IP20



MATERIAL IGNÍFUGO

GARANTÍA  
1 AÑO

GARANTÍA  
1 AÑO

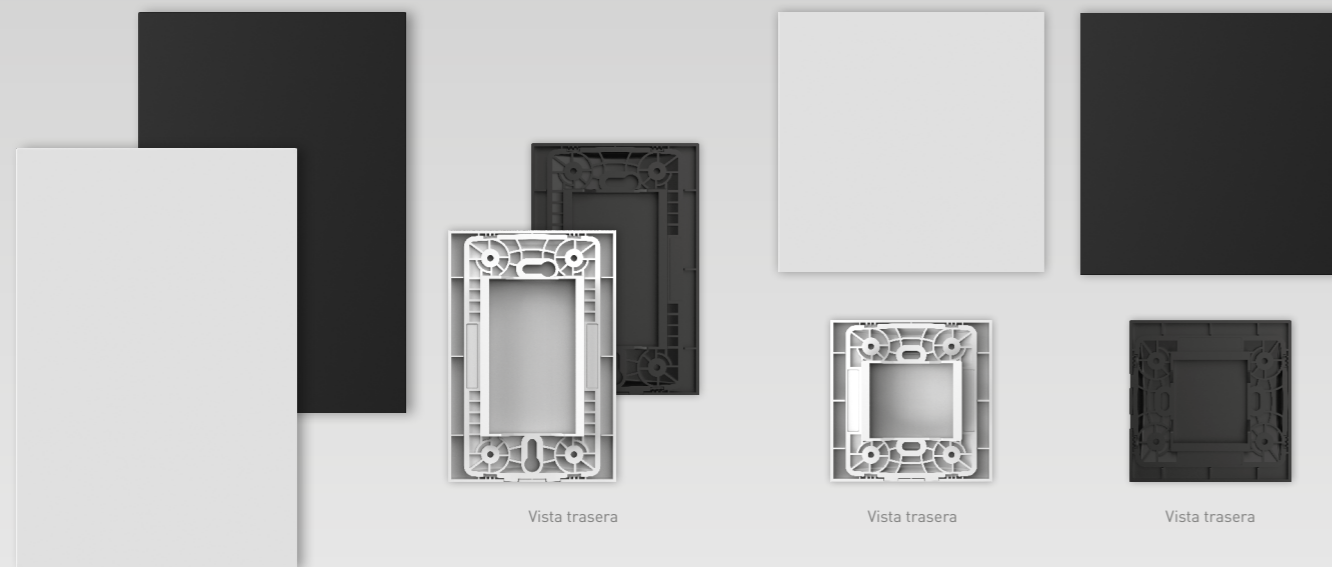

Vista trasera

Vista trasera

Vista trasera

### DIMENSIONES

Valores expresados en mm

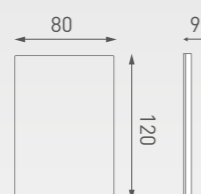

### CARACTERÍSTICAS

|               |                              |           |
|---------------|------------------------------|-----------|
| Peso          | 37g                          | 33g       |
| Dimensiones   | 120x80x9mm                   | 80x80x9mm |
| Material      | PC                           |           |
| Certificación | Norma IRAM-NM 60669-1 (2005) |           |
| Garantía      | 1 Año                        |           |

| COLOR  | SKU        | EAN13         | SKU         | EAN13         |
|--------|------------|---------------|-------------|---------------|
| Blanco | LIMA-TCR-B | 7428325614543 | LIMA-TCMG-B | 7428325614567 |
| Negro  | LIMA-TCR-N | 7428325614550 | LIMA-TCMG-N | 7428325614574 |





ESCANEA EL CÓDIGO PARA VER LOS PRODUCTOS

### CÓMO LEER LOS CÓDIGOS DE PRODUCTO

Cada referencia está compuesta por abreviaturas que indican el tipo de producto y sus características. A continuación, encontrarás la clave de lectura para interpretar cada parte del SKU.

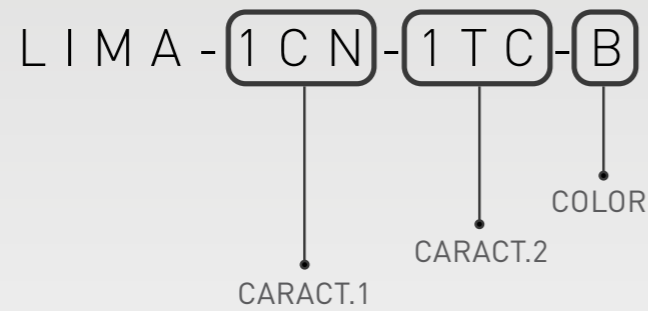

- |  |   |  |
|--|---|--|
| <span style="border: 1px solid black; border-radius: 50%; padding: 2px;">B</span> BLANCO                   | <span style="border: 1px solid black; border-radius: 50%; padding: 2px;">V</span> VERTICAL      | <span style="border: 1px solid black; border-radius: 50%; padding: 2px;">USB-AC</span> USB-AC              |
| <span style="border: 1px solid black; border-radius: 50%; padding: 2px;">N</span> NEGRO                    | <span style="border: 1px solid black; border-radius: 50%; padding: 2px;">H</span> HORIZONTAL    | <span style="border: 1px solid black; border-radius: 50%; padding: 2px;">USB-CC</span> USB-CC              |
| <span style="border: 1px solid black; border-radius: 50%; padding: 2px;">CN</span> PUNTO                   | <span style="border: 1px solid black; border-radius: 50%; padding: 2px;">MG</span> MIGNÓN       | <span style="border: 1px solid black; border-radius: 50%; padding: 2px;">TCR</span> TAPA CIEGA RECTANGULAR |
| <span style="border: 1px solid black; border-radius: 50%; padding: 2px;">TC</span> TOMACORRIENTE           | <span style="border: 1px solid black; border-radius: 50%; padding: 2px;">T</span> TIMBRE        | <span style="border: 1px solid black; border-radius: 50%; padding: 2px;">TCMG</span> TAPA CIEGA MIGNÓN     |
| <span style="border: 1px solid black; border-radius: 50%; padding: 2px;">TCBN</span> TOMACORRIENTE BINORMA | <span style="border: 1px solid black; border-radius: 50%; padding: 2px;">1V</span> 1 VENTILADOR |  |
| <span style="border: 1px solid black; border-radius: 50%; padding: 2px;">TC20A</span> TOMACORRIENTE 20A    | <span style="border: 1px solid black; border-radius: 50%; padding: 2px;">1D</span> 1 DIMMER     |  |



ESCANEA EL CÓDIGO PARA VER LOS PRODUCTOS

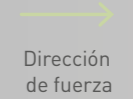

### INSTALACIÓN

Para una correcta instalación, quitar la tapa realizando presión en las zonas destacadas. Guardarlas para su posterior montaje.

**1** Retirar la tapa haciendo presión en la ranura inferior, separarla del bastidor.

**2** Desconectar la red eléctrica para realizar la conexión de LNT.



En caso de estar atravesando una obra, recomendamos pintar la pared.

**3** Hacer la conexión de los módulos. (esquemas de conexión en la siguiente página)

**4** Montar el bastidor sobre la caja de luz y amurarlo a la pared.

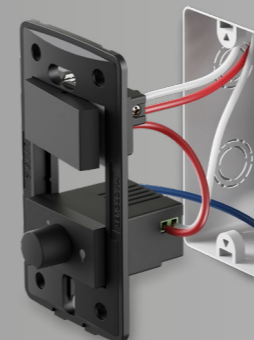

- LINEA
- NEUTRO
- RETORNO\*

(\*) Usado para conexión entre módulos. No confundir con neutro.



**5** Posicionar la tapa en las trabas superiores y luego presionar en las trabas inferiores.

**6** Conectar la red eléctrica y lista para usar.

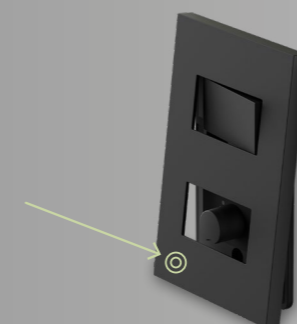



ESCANEA EL CÓDIGO  
PARA VER LOS PRODUCTOS

Consulta nuestros esquemas de conexión para instalar los interruptores y tomas de manera fácil, segura y conforme a las normativas vigentes.

### 1 PUNTO

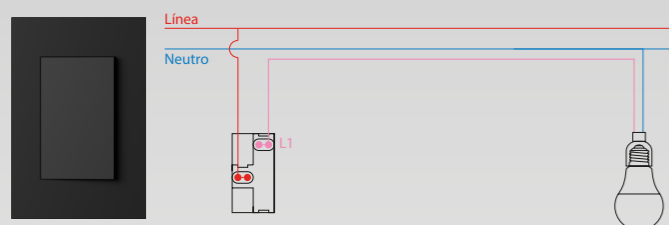

#### Conexión para modelos

- LIMA-1CN-B
- LIMA-1CN-N
- LIMA-1CN-MG-B
- LIMA-1CN-MG-N

### 2 PUNTOS

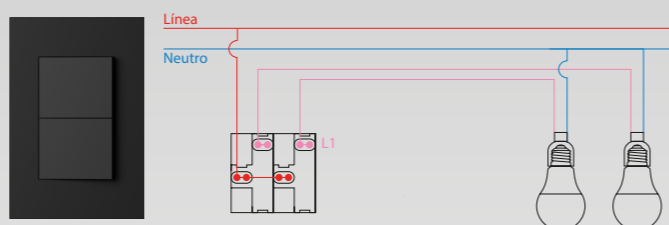

#### Conexión para modelos

- LIMA-2CN-B
- LIMA-2CN-N

### PUNTO + USB-C

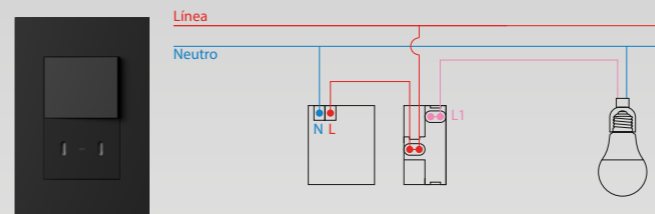

#### Conexión para modelos

- LIMA-1CN-USB-AC-30W-B
- LIMA-1CN-USB-AC-30W-N
- LIMA-1CN-USB-CC-30W-B
- LIMA-1CN-USB-CC-30W-N

### TOMACORRIENTE + USB

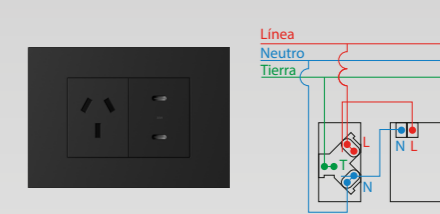

#### Conexión para modelos

- LIMA-1TC-USB-AC-30W-B
- LIMA-1TC-USB-AC-30W-N
- LIMA-1TC-USB-CC-30W-B
- LIMA-1TC-USB-CC-30W-N
- LIMA-1TCBN-USB-AC-30W-B
- LIMA-1TCBN-USB-AC-30W-N
- LIMA-1TCBN-USB-CC-30W-B
- LIMA-1TCBN-USB-CC-30W-N

### 3 PUNTOS

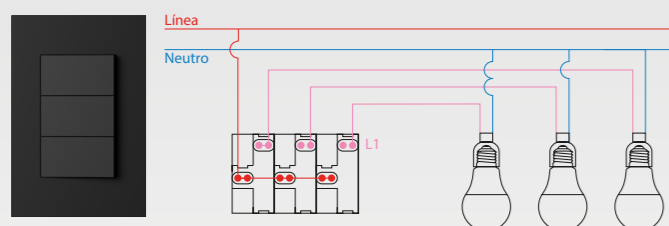

#### Conexión para modelos

- LIMA-3CN-B
- LIMA-3CN-N

### PUNTO + TOMACORRIENTE

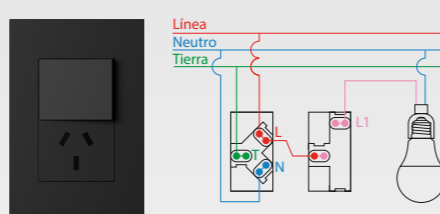

#### Conexión para modelos

- LIMA-1CN-1TC-B
- LIMA-1CN-1TC-N
- LIMA-1CN-1TCBN-B
- LIMA-1CN-1TCBN-N

### DIMMER SIMPLE

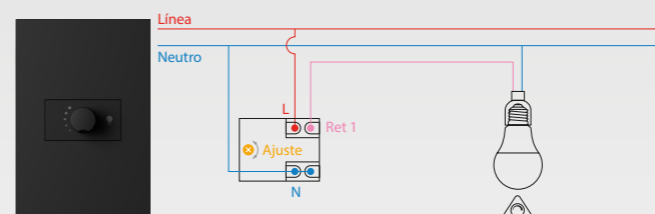

#### Conexión para modelos

- LIMA-1D-B
- LIMA-1D-N

### PUNTO + DIMMER

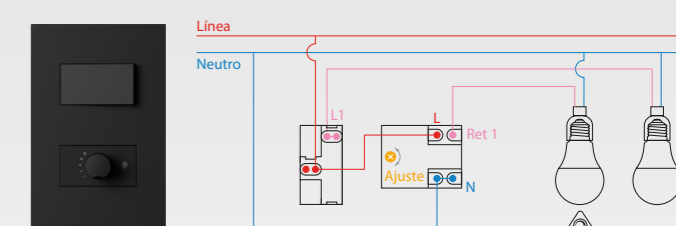

#### Conexión para modelos

- LIMA-1CN-1D-B
- LIMA-1CN-1D-N

### TOMACORRIENTE SIMPLE

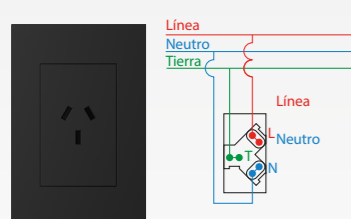

#### Conexión para modelos

- LIMA-1TC-V-B
- LIMA-1TC-V-N
- LIMA-1TC-H-B
- LIMA-1TC-H-N
- LIMA-1TCBN-V-B
- LIMA-1TCBN-V-N
- LIMA-1TCBN-H-B
- LIMA-1TCBN-H-N
- LIMA-TC20A-B
- LIMA-TC20A-N
- LIMA-TC20A-MG-B
- LIMA-TC20A-MG-N

### TOMACORRIENTE DOBLE

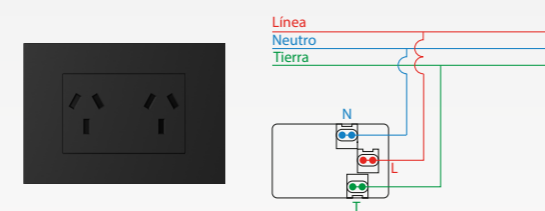

#### Conexión para modelos

- LIMA-2TC-B
- LIMA-2TC-N
- LIMA-2TCBN-B
- LIMA-2TCBN-N

### VENTILADOR SIMPLE

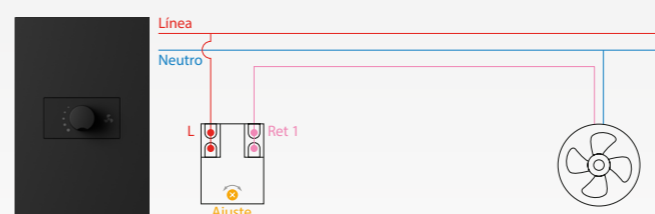

#### Conexión para modelos

- LIMA-1V-B
- LIMA-1V-N

### PUNTO + VENTILADOR

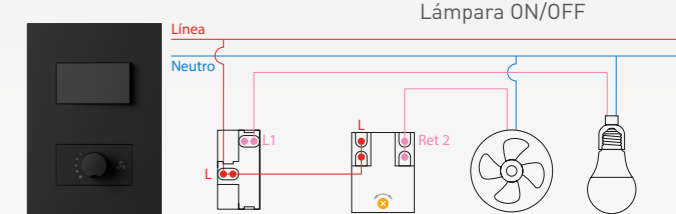

#### Conexión para modelos

- LIMA-1CN-1V-B
- LIMA-1CN-1V-N

Ventilador con regulación y Lámpara ON/OFF



# MACROLED®

CATÁLOGO INTERRUPTORES Y TOMACORRIENTES

LIMA 2026