

MACROLED®

CATÁLOGO
TECLAS, INTERRUPTORES Y TOMACORRIENTES

UNA MARCA DE

CORESA®

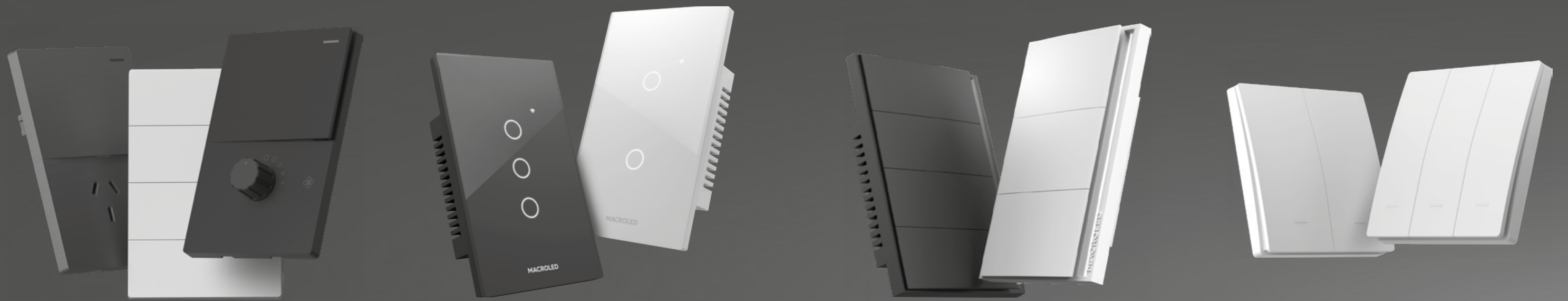

MONACO

08

ARMADAS
1 - 4 PUNTOS

COLORES DISPONIBLES
● ● ● ●

10

ARMADAS
DOBLE TOMA
BI-NORMA

COLORES DISPONIBLES
● ● ● ●

42

ARMADAS
LUZ GUÍA

COLORES DISPONIBLES
● ● ● ●

44

ARMADAS
CAJA EXTERIOR IP55

COLORES DISPONIBLES
● ● ● ●

46

INSTALACIÓN

12

ARMADAS
TOMA SIMPLE
BI-NORMA

COLORES DISPONIBLES
● ● ● ●

14

ARMADAS
TOMA SIMPLE VERTICAL
TOMA SIMPLE 20A

COLORES DISPONIBLES
● ● ● ●

16

ARMADAS
TOMA MIGNON / BI-NORMA
TOMA MIGNON 20A

COLORES DISPONIBLES
● ● ● ●

48

DESPIECE
1 A 4 PUNTOS
DOBLE TOMA

COLORES DISPONIBLES
○ ● ● ●

50

DESPIECE
TOMAS SIMPLE
TOMAS MIGNON

COLORES DISPONIBLES
○ ● ● ●

52

DESPIECE
1 PUNTO + 1 TOMA
2 PUNTOS + 1 TOMA

COLORES DISPONIBLES
○ ● ● ●

18

ARMADAS
1 PUNTO + 1 TOMA
BI-NORMA

COLORES DISPONIBLES
○ ● ● ●

20

ARMADAS
2 PUNTOS + 1 TOMA
BI-NORMA

COLORES DISPONIBLES
○ ● ● ●

22

ARMADAS
1 PUNTO + 2 USB-C
2 PUNTOS + 2 USB-C

COLORES DISPONIBLES
○ ● ● ●

54

DESPIECE
PUNTOS + USB-C / TOMAS + USB-C
TIMBRE/ZUMBADOR/TAPAS CIEGAS

COLORES DISPONIBLES
○ ● ● ●

56

DIAGRAMAS
DE CONEXIÓN

57

GLOSARIO SKU

24

ARMADAS
DOBLE TOMA + 1 USB-C
BI-NORMA

COLORES DISPONIBLES
○ ● ● ●

26

ARMADAS
TOMA + 2 USB-C
MULTI-NORMA - BI-NORMA

COLORES DISPONIBLES
○ ● ● ●

28

ARMADAS
1 PUNTO + DIMMER
DIMMER - DOBLE DIMMER

COLORES DISPONIBLES
○ ● ● ●



ROMA

62

MODELO
1 A 4 PUNTOS

COLORES DISPONIBLES
○ ● ● ●

64

MODELO
PERSIANA

COLORES DISPONIBLES
○ ● ● ●

30

ARMADAS
VENTILADOR
1 PUNTO + VENTILADOR

COLORES DISPONIBLES
○ ● ● ●

32

ARMADAS
TIMBRE
TIMBRE MIGNON

COLORES DISPONIBLES
○ ● ● ●

34

ARMADAS
ZUMBADOR
PULSADOR - 1 CANAL 3 VÍAS

COLORES DISPONIBLES
○ ● ● ●

66

MODELO
DIMERIZABLE

COLORES DISPONIBLES
○ ● ● ●



TOKIO

70

MODELO
1 A 4 PUNTOS

COLORES DISPONIBLES
○ ● ● ●

36

ARMADAS
RJ45 + TV
RJ45

COLORES DISPONIBLES
○ ● ● ●

38

ARMADAS
RJ45 + HDMI
DOBLE HDMI

COLORES DISPONIBLES
○ ● ● ●

40

ARMADAS
TAPA CIEGA
TAPA CIEGA MIGNON

COLORES DISPONIBLES
○ ● ● ●





KINETIC

74

MODELO
1 A 3 PUNTOS

COLOR DISPONIBLE
○ ● ● ●

ÍNDICE

 Clickeá en el número
para ir a la página
 



MONACCO

BY **MACROLED**

MONACO

MACROLED presenta la nueva línea de interruptores y tomas MONACO, con un diseño minimalista de vanguardia, que cumple con los más altos estándares de seguridad, certificados por los organismos internacionales más importantes.



MÁS SIMPLE

Todos los interruptores cuentan con un borne extra para que sean compatibles con combinación.



MÁS SEGURIDAD

La construcción de sus módulos otorga rigidez para maniobras y desarme cumpliendo así con la norma IRAM-NM 60669-1 (2005) de seguridad eléctrica.

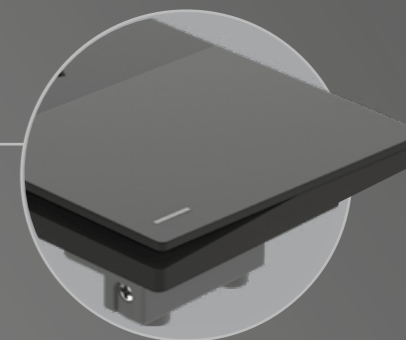
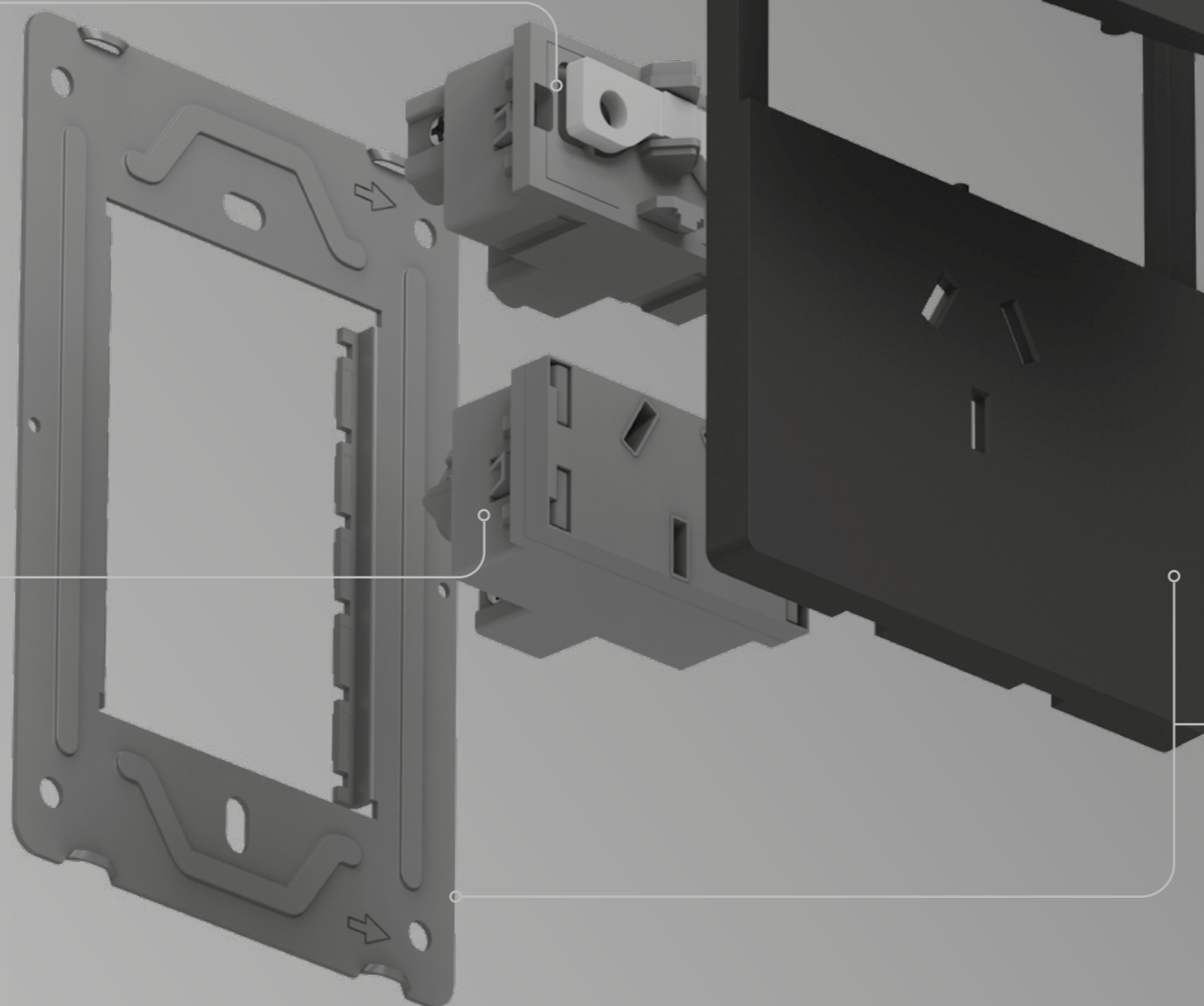

DISEÑO ÚNICO

Exclusiva matricería sin marcos. Contemporáneo, minimalista y SLIM.



SOFT TOUCH

Una sensación suave al tacto, genera sofisticación y realza la calidad de los materiales.

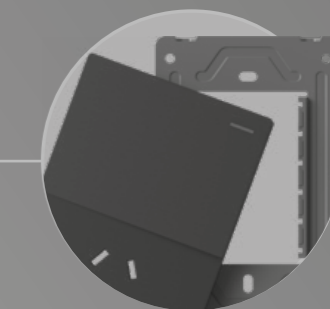

MATERIALES PREMIUM

Únicos con un bastidor de aleación metálica con cobertura pintada a fuego.

MONACO

1 a 4 Puntos



ESCANEA EL CÓDIGO PARA VER LOS PRODUCTOS



CUMPLE CON NORMA IRAM



RUBERRY SOFT TOUCH



MATERIAL IGNÍFUGO



PROTECCIÓN IP20

GARANTÍA 1 AÑO

GARANTÍA 1 AÑO



MODELOS COMBINABLES



1 Punto

2 Puntos

IR A DESPIECE
M-1CN | M-2CN



3 Puntos

4 Puntos

IR A DESPIECE
M-3CN | M-4CN

DIMENSIONES

Valores expresados en mm

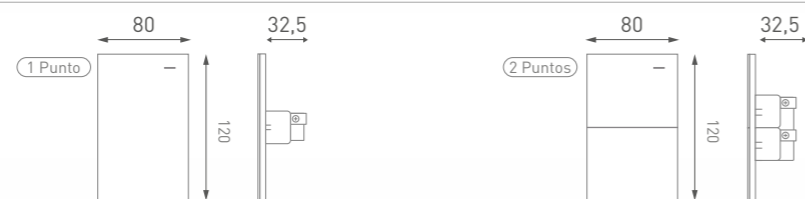

CARACTERÍSTICAS

| | | |
|---------------|-------------------------------------|-------------------------------------|
| Tensión | 250V~ | 250V~ |
| Corriente | 10A max. | 10A max. |
| Frecuencia | 50-60Hz | 50-60Hz |
| Tipo | 1 Punto (apto combinación) | 2 Puntos (apto combinación) |
| Color | Blanco / Gris / Negro | Blanco / Gris / Negro |
| Peso | 123,1g | 133,6g |
| Dimensiones | 120x80x39.5mm | 120x80x39.5mm |
| Material | Bastidor Acero / Tapa Policarbonato | Bastidor Acero / Tapa Policarbonato |
| Acabado | Ruberry Soft Touch | Ruberry Soft Touch |
| Certificación | Norma IRAM-NM 60669-1 (2005) | Norma IRAM-NM 60669-1 (2005) |
| Garantía | 1 Año | 1 Año |

| COLOR | SKU | EAN13 | SKU | EAN13 |
|--------|---------|---------------|---------|---------------|
| Blanco | M-1CN-B | 7428325597556 | M-2CN-B | 7428325597563 |
| Gris | M-1CN-G | 7428325597518 | M-2CN-G | 7428325597525 |
| Negro | M-1CN-N | 7428325597471 | M-2CN-N | 7428325597488 |

DIMENSIONES

Valores expresados en mm

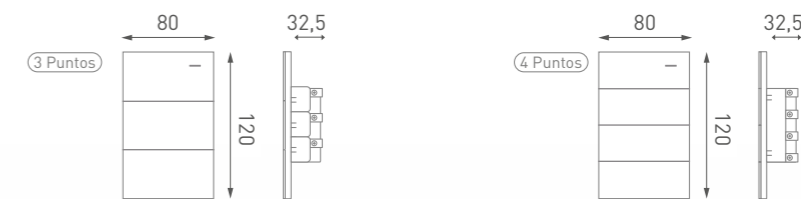

CARACTERÍSTICAS

| | | |
|---------------|-------------------------------------|-------------------------------------|
| Tensión | 250V~ | 250V~ |
| Corriente | 10A max. | 10A max. |
| Frecuencia | 50-60Hz | 50-60Hz |
| Tipo | 3 Puntos (apto combinación) | 4 Puntos (apto combinación) |
| Color | Blanco / Gris / Negro | Blanco / Gris / Negro |
| Peso | 143,2g | 146,7g |
| Dimensiones | 120x80x39.5mm | 120x80x39.5mm |
| Material | Bastidor Acero / Tapa Policarbonato | Bastidor Acero / Tapa Policarbonato |
| Acabado | Ruberry Soft Touch | Ruberry Soft Touch |
| Certificación | Norma IRAM-NM 60669-1 (2005) | Norma IRAM-NM 60669-1 (2005) |
| Garantía | 1 Año | 1 Año |

| COLOR | SKU | EAN13 | SKU | EAN13 |
|--------|---------|---------------|---------|---------------|
| Blanco | M-3CN-B | 7428325597570 | M-4CN-B | 7428325597587 |
| Gris | M-3CN-G | 7428325597532 | M-4CN-G | 7428325597549 |
| Negro | M-3CN-N | 7428325597495 | M-4CN-N | 7428325597501 |

MONACO

Doble Tomacorriente



IR A DESPIECE
M-2TC

GARANTÍA 1 AÑO
GARANTÍA 1 AÑO



DIMENSIONES

Valores expresados en mm

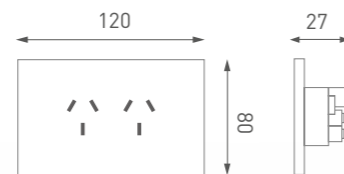

CARACTERÍSTICAS

| | |
|---------------|-------------------------------------|
| Tensión | 250V~ |
| Corriente | 10A max. |
| Frecuencia | 50-60Hz |
| Tipo | Tomacorriente Doble |
| Color | Blanco / Gris / Negro |
| Peso | 117,9g |
| Dimensiones | 120x80x34mm |
| Material | Bastidor Acero / Tapa Policarbonato |
| Acabado | Ruberry Soft Touch |
| Certificación | Norma IRAM-NM 60669-1 (2005) |
| Garantía | 1 Año |

COLOR

| COLOR | SKU | EAN13 |
|--------|---------|---------------|
| Blanco | M-2TC-B | 7428325597808 |
| Gris | M-2TC-G | 7428325597792 |
| Negro | M-2TC-N | 7428325597785 |

MONACO

Doble Tomacorriente Bi-norma



SOLO DISPONIBLE EN DESPIECE

IR A DESPIECE
M-2TCBN

GARANTÍA 1 AÑO
GARANTÍA 1 AÑO



Bi-norma

DIMENSIONES

Valores expresados en mm

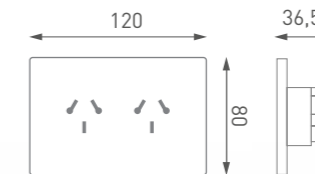

CARACTERÍSTICAS

| | |
|---------------|-------------------------------------|
| Tensión | 250V~ |
| Corriente | 10A max. |
| Frecuencia | 50-60Hz |
| Tipo | Doble tomacorriente Bi-norma |
| Color | Blanco / Gris / Negro |
| Peso | 118g |
| Dimensiones | 120x80x36,5mm |
| Material | Bastidor Acero / Tapa Policarbonato |
| Acabado | Ruberry Soft Touch |
| Certificación | Norma IRAM-NM 60669-1 (2005) |
| Garantía | 1 Año |

MONACO

Tomacorriente simple



IR A DESPIECE
M-1TC

1 AÑO
GARANTÍA



DIMENSIONES

Valores expresados en mm

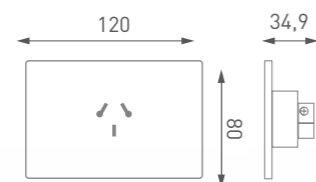

CARACTERÍSTICAS

| | |
|---------------|-------------------------------------|
| Tensión | 250V~ |
| Corriente | 10A max. |
| Frecuencia | 50-60Hz |
| Tipo | Tomacorriente Doble |
| Color | Blanco / Gris / Negro |
| Peso | 117,9g |
| Dimensiones | 120x80x34,9mm |
| Material | Bastidor Acero / Tapa Policarbonato |
| Acabado | Ruberry Soft Touch |
| Certificación | Norma IRAM-NM 60669-1 [2005] |
| Garantía | 1 Año |

COLOR

| COLOR | SKU | EAN13 |
|--------|---------|---------------|
| Blanco | M-1TC-B | 7428325597778 |
| Gris | M-1TC-G | 7428325597761 |
| Negro | M-1TC-N | 7428325597754 |

MONACO

Tomacorriente simple Bi-norma



SOLO DISPONIBLE EN DESPIECE

IR A DESPIECE
M-1TCBN

1 AÑO
GARANTÍA



DIMENSIONES

Valores expresados en mm

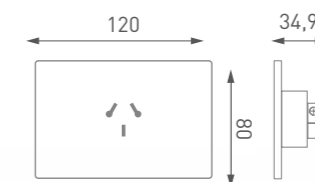

CARACTERÍSTICAS

| | |
|---------------|-------------------------------------|
| Tensión | 250V~ |
| Corriente | 10A max. |
| Frecuencia | 50-60Hz |
| Tipo | Tomacorriente Bi-norma |
| Color | Blanco / Gris / Negro |
| Peso | 117g |
| Dimensiones | 120x80x34,9mm |
| Material | Bastidor Acero / Tapa Policarbonato |
| Acabado | Ruberry Soft Touch |
| Certificación | Norma IRAM-NM 60669-1 [2005] |
| Garantía | 1 Año |

MONACO

Tomacorriente vertical simple



IR A DESPIECE
M-1TC-V

GARANTÍA 1 AÑO
GARANTÍA 1 AÑO



DIMENSIONES

Valores expresados en mm

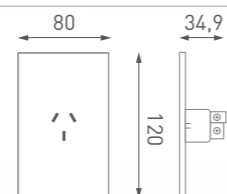

CARACTERÍSTICAS

| | |
|---------------|-------------------------------------|
| Tensión | 250V~ |
| Corriente | 10A max. |
| Frecuencia | 50-60Hz |
| Tipo | Tomacorriente vertical |
| Color | Blanco / Gris / Negro |
| Peso | 118g |
| Dimensiones | 120x80x34,9mm |
| Material | Bastidor Acero / Tapa Policarbonato |
| Acabado | Ruberry Soft Touch |
| Certificación | Norma IRAM-NM 60669-1 [2005] |
| Garantía | 1 Año |

| COLOR | SKU | EAN13 |
|--------|-----------|---------------|
| Blanco | M-1TC-V-B | 7428325604643 |
| Gris | M-1TC-V-G | 7428325604650 |
| Negro | M-1TC-V-N | 7428325604667 |

MONACO

Tomacorriente 20A simple



IR A DESPIECE
M-TC20A

GARANTÍA 1 AÑO
GARANTÍA 1 AÑO

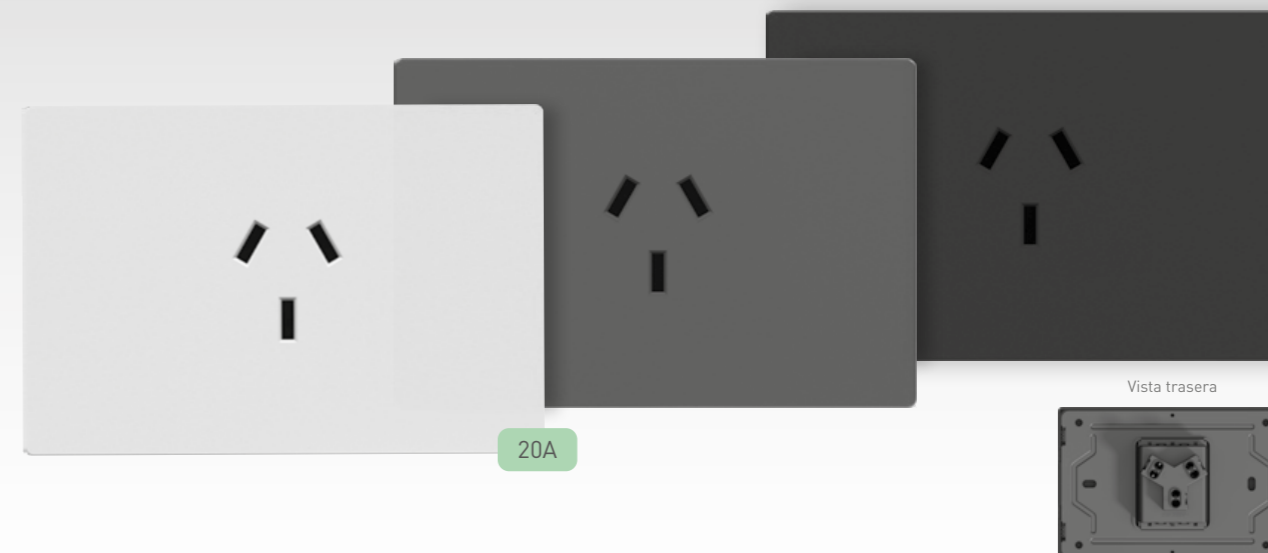

DIMENSIONES

Valores expresados en mm

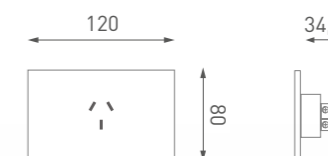

CARACTERÍSTICAS

| | |
|---------------|-------------------------------------|
| Tensión | 250V~ |
| Corriente | 20A max. |
| Frecuencia | 50-60Hz |
| Tipo | Tomacorriente |
| Color | Blanco / Gris / Negro |
| Peso | 122g |
| Dimensiones | 120x80x34,9mm |
| Material | Bastidor Acero / Tapa Policarbonato |
| Acabado | Ruberry Soft Touch |
| Certificación | Norma IRAM-NM 60669-1 [2005] |
| Garantía | 1 Año |

| COLOR | SKU | EAN13 |
|--------|-----------|---------------|
| Blanco | M-TC20A-B | 7428325604704 |
| Gris | M-TC20A-G | 7428325604728 |
| Negro | M-TC20A-N | 7428325604711 |

MONACO

Tomacorriente Simple Mignon / Bi-norma



ESCANEA EL CÓDIGO PARA VER LOS PRODUCTOS



CUMPLE CON NORMA IRAM



RUBERRY SOFT TOUCH



MATERIAL IGNÍFUGO



PROTECCIÓN IP20

1 AÑO GARANTÍA

IR A DESPIECE
M-1TC-MG

SOLO DISPONIBLE EN DESPIECE

IR A DESPIECE
M-1TCBN-MG

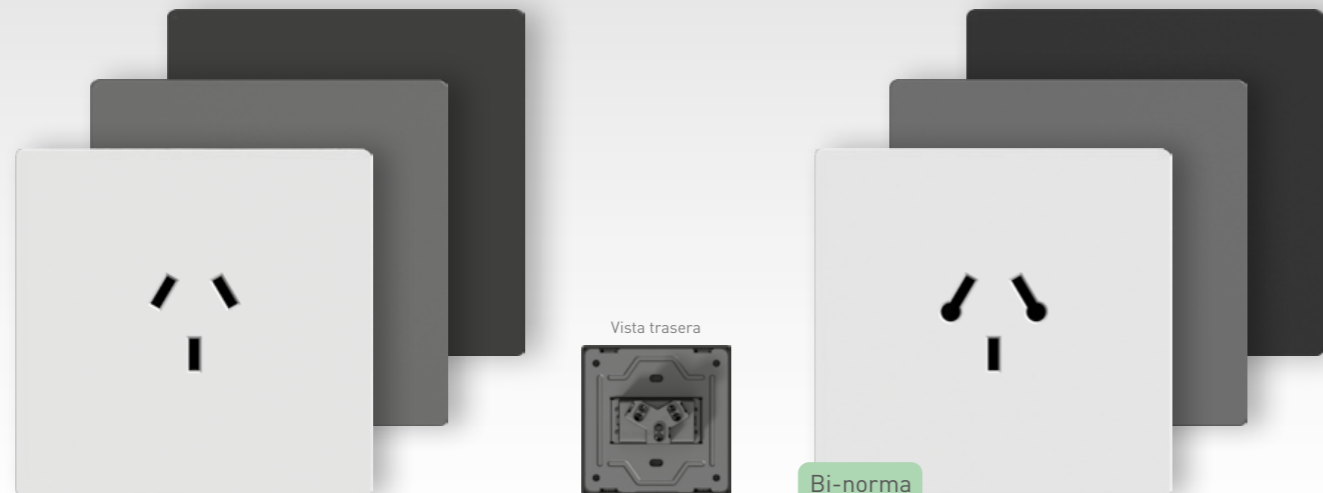

DIMENSIONES

Valores expresados en mm

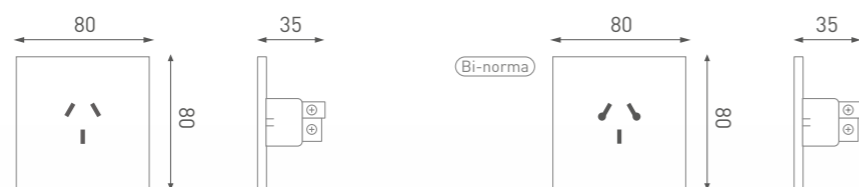

CARACTERÍSTICAS

| | Tomacorriente Mignon | Tomacorriente Mignon Bi-norma |
|---------------|-------------------------------------|-------------------------------------|
| Tensión | 250V~ | 250V~ |
| Corriente | 10A max. | 10A max. |
| Frecuencia | 50-60Hz | 50-60Hz |
| Tipo | Tomacorriente Mignon | Tomacorriente Mignon Bi-norma |
| Color | Blanco / Gris / Negro | Blanco / Gris / Negro |
| Peso | 84g | 84g |
| Dimensiones | 80x80x35mm | 80x80x35mm |
| Material | Bastidor Acero / Tapa Policarbonato | Bastidor Acero / Tapa Policarbonato |
| Acabado | Ruberry Soft Touch | Ruberry Soft Touch |
| Certificación | Norma IRAM-NM 60669-1 (2005) | Norma IRAM-NM 60669-1 (2005) |
| Garantía | 1 Año | 1 Año |

| COLOR | SKU | EAN13 |
|--------|------------|---------------|
| Blanco | M-1TC-MG-B | 7428325604674 |
| Gris | M-1TC-MG-G | 7428325604698 |
| Negro | M-1TC-MG-N | 7428325604681 |

MONACO

Tomacorriente Simple 20A Mignon



ESCANEA EL CÓDIGO PARA VER LOS PRODUCTOS



CUMPLE CON NORMA IRAM



RUBERRY SOFT TOUCH



MATERIAL IGNÍFUGO



PROTECCIÓN IP20

1 AÑO GARANTÍA

IR A DESPIECE
M-TC20A-MG

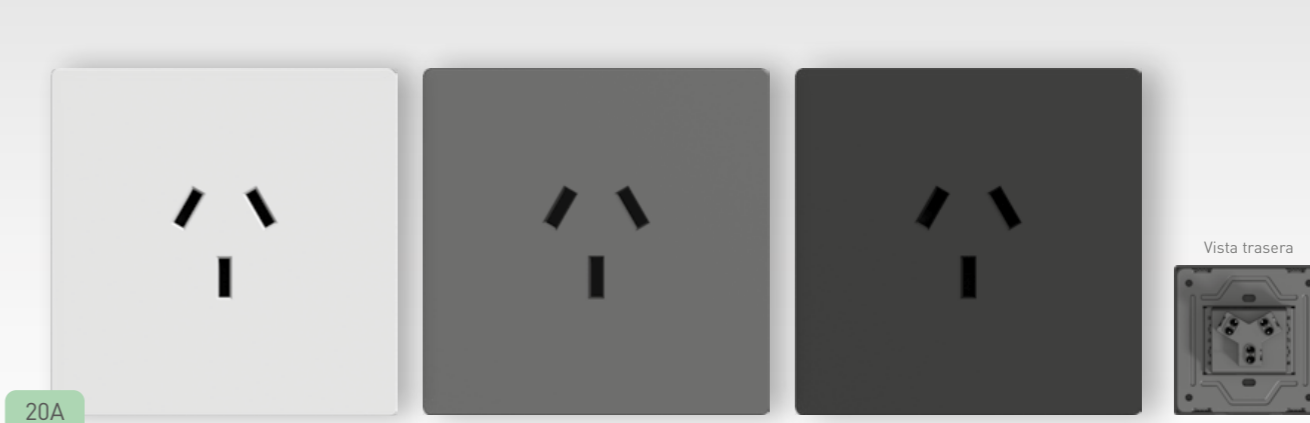

DIMENSIONES

Valores expresados en mm

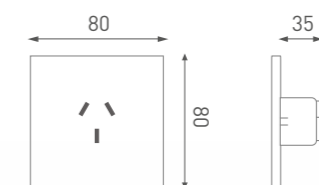

CARACTERÍSTICAS

| | |
|---------------|-------------------------------------|
| Tensión | 250V~ |
| Corriente | 20A max. |
| Frecuencia | 50-60Hz |
| Tipo | Tomacorriente 20A Mignon |
| Color | Blanco / Gris / Negro |
| Peso | 87g |
| Dimensiones | 80x80x35mm |
| Material | Bastidor Acero / Tapa Policarbonato |
| Acabado | Ruberry Soft Touch |
| Certificación | Norma IRAM-NM 60669-1 (2005) |
| Garantía | 1 Año |

| COLOR | SKU | EAN13 |
|--------|--------------|---------------|
| Blanco | M-TC20A-MG-B | 7428325604735 |
| Gris | M-TC20A-MG-G | 7428325604759 |
| Negro | M-TC20A-MG-N | 7428325604742 |

MONACO

1 Punto + 1 Tomacorriente



ESCANEA EL CÓDIGO PARA VER LOS PRODUCTOS



CUMPLE CON NORMA IRAM



RUBERRY SOFT TOUCH



MATERIAL IGNÍFUGO



PROTECCIÓN IP20



GARANTÍA 1 AÑO



MODELOS COMBINABLES



IR A DESPIECE M-1CN-1TC

MONACO

1 Punto + Tomacorriente Bi-norma



ESCANEA EL CÓDIGO PARA VER LOS PRODUCTOS



CUMPLE CON NORMA IRAM



RUBERRY SOFT TOUCH



MATERIAL IGNÍFUGO



PROTECCIÓN IP20



GARANTÍA 1 AÑO



MODELOS COMBINABLES



SOLO DISPONIBLE EN DESPIECE



IR A DESPIECE M-1CN-1TCBN

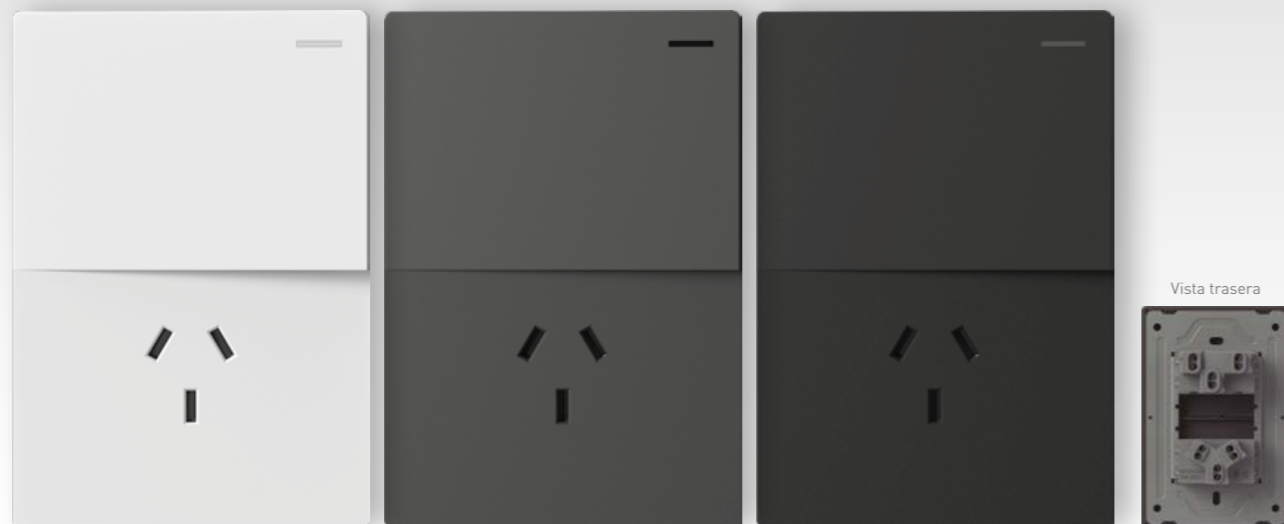

DIMENSIONES

Valores expresados en mm

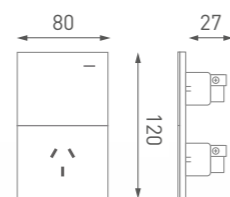

CARACTERÍSTICAS

| | |
|---------------|--|
| Tensión | 250V~ |
| Corriente | 10A max. |
| Frecuencia | 50-60Hz |
| Tipo | 1 Punto [apto combinación] + 1 Tomacorriente |
| Color | Blanco / Gris / Negro |
| Peso | 151,6g |
| Dimensiones | 120x80x39.5mm |
| Material | Bastidor Acero / Tapa Policarbonato |
| Acabado | Ruberry Soft Touch |
| Certificación | Norma IRAM-NM 60669-1 [2005] |
| Garantía | 1 Año |

COLOR

| COLOR | SKU | EAN13 |
|--------|-------------|---------------|
| Blanco | M-1CN-1TC-B | 7428325597655 |
| Gris | M-1CN-1TC-G | 7428325597648 |
| Negro | M-1CN-1TC-N | 7428325597631 |



Bi-norma

DIMENSIONES

Valores expresados en mm

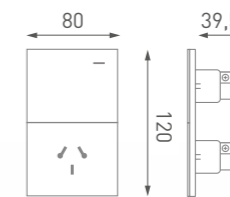

CARACTERÍSTICAS

| | |
|---------------|-------------------------------------|
| Tensión | 250V~ |
| Corriente | 10A max. |
| Frecuencia | 50-60Hz |
| Tipo | 1 canal + 1 tomacorriente Bi-norma |
| Color | Blanco / Gris / Negro |
| Peso | 121g |
| Dimensiones | 120x80x39,5mm |
| Material | Bastidor Acero / Tapa Policarbonato |
| Acabado | Ruberry Soft Touch |
| Certificación | Norma IRAM-NM 60669-1 [2005] |
| Garantía | 1 Año |

MONACO

2 Puntos + 1 Tomacorriente



ESCANEA EL CÓDIGO PARA VER LOS PRODUCTOS



CUMPLE CON NORMA IRAM



RUBERRY SOFT TOUCH



MATERIAL IGNÍFUGO



PROTECCIÓN IP20



GARANTÍA 1 AÑO



MODELOS COMBINABLES



MONACO

2 Puntos + 1 Tomacorriente Bi-norma



ESCANEA EL CÓDIGO PARA VER LOS PRODUCTOS



CUMPLE CON NORMA IRAM



RUBERRY SOFT TOUCH



MATERIAL IGNÍFUGO



PROTECCIÓN IP20



GARANTÍA 1 AÑO



MODELOS COMBINABLES



DIMENSIONES

Valores expresados en mm

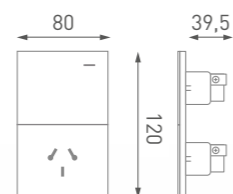

CARACTERÍSTICAS

| | |
|---------------|--|
| Tensión | 250V~ |
| Corriente | 10A max. |
| Frecuencia | 50-60Hz |
| Tipo | 2 Punto [apto combinación] + 1 Tomacorriente |
| Color | Blanco / Gris / Negro |
| Peso | 141g |
| Dimensiones | 120x80x39,5mm |
| Material | Bastidor Acero / Tapa Policarbonato |
| Acabado | Ruberry Soft Touch |
| Certificación | Norma IRAM-NM 60669-1 (2005) |
| Garantía | 1 Año |

COLOR

| COLOR | SKU | EAN13 |
|--------|-------------|---------------|
| Blanco | M-2CN-1TC-B | 7428325604766 |
| Gris | M-2CN-1TC-G | 7428325604780 |
| Negro | M-2CN-1TC-N | 7428325604773 |

DIMENSIONES

Valores expresados en mm

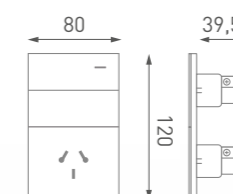

CARACTERÍSTICAS

| | |
|---------------|---|
| Tensión | 250V~ |
| Corriente | 10A max. |
| Frecuencia | 50-60Hz |
| Tipo | 2 Punto [apto combinación] + 1 Tomacorriente Bi-norma |
| Color | Blanco / Gris / Negro |
| Peso | 141g |
| Dimensiones | 120x80x39,5mm |
| Material | Bastidor Acero / Tapa Policarbonato |
| Acabado | Ruberry Soft Touch |
| Certificación | Norma IRAM-NM 60669-1 (2005) |
| Garantía | 1 Año |

MONACO

Doble Tomacorriente + 1 USB-C



ESCANEA EL CÓDIGO PARA VER LOS PRODUCTOS



CUMPLE CON NORMA IRAM



RUBERRY SOFT TOUCH



MATERIAL IGNÍFUGO



PROTECCIÓN IP20



GARANTÍA 1 AÑO



CARGA RÁPIDA 20W - 30W

SOLO DISPONIBLE ARMADA



Vista trasera



DIMENSIONES

Valores expresados en mm

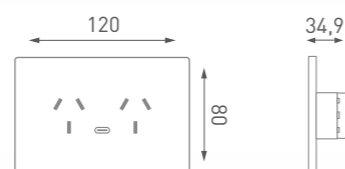

CARACTERÍSTICAS

| | |
|---------------|-------------------------------------|
| Tensión | 250V~ |
| Corriente | 10A max. |
| Frecuencia | 50-60Hz |
| Tipo | Doble tomacorriente + USB-C |
| Color | Blanco / Gris / Negro |
| Peso | 152,5g |
| Dimensiones | 120x80x43,3mm |
| Material | Bastidor Acero / Tapa Policarbonato |
| Acabado | Ruberry Soft Touch |
| Certificación | Norma IRAM-NM 60669-1 (2005) |
| Garantía | 1 Año |

USB-C

| | | | | | | |
|-----------------|-----------|---------|-----------|------------------------------|-------|-----|
| Entrada x1 | 100-240V~ | 50-60Hz | 0.8A máx. | Potencia de salida: 20W Máx. | | |
| Salida USB-C x1 | 5V | 3A | 9V | | 2.22A | 12V |

COLOR

| COLOR | SKU | EAN13 |
|--------|----------------|---------------|
| Blanco | M-2TC-1USB-C-B | 7428325598218 |
| Gris | M-2TC-1USB-C-G | 7428325598201 |
| Negro | M-2TC-1USB-C-N | 7428325598195 |

MONACO

Doble tomacorriente Bi-norma + 1 USB-C



ESCANEA EL CÓDIGO PARA VER LOS PRODUCTOS



CUMPLE CON NORMA IRAM



RUBERRY SOFT TOUCH



MATERIAL IGNÍFUGO



PROTECCIÓN IP20



GARANTÍA 1 AÑO



CARGA RÁPIDA 20W - 30W



SOLO DISPONIBLE EN DESPIECE



IR A DESPIECE M-2TCBN-1USB-C



Vista trasera



DIMENSIONES

Valores expresados en mm

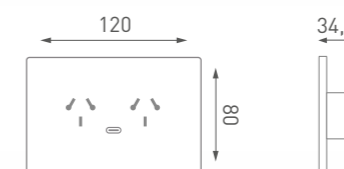

CARACTERÍSTICAS

| | |
|---------------|--------------------------------------|
| Tensión | 250V~ |
| Corriente | 10A max. |
| Frecuencia | 50-60Hz |
| Tipo | Doble tomacorriente Bi-norma + USB-C |
| Color | Blanco / Gris / Negro |
| Peso | 152g |
| Dimensiones | 120x80x43,3mm |
| Material | Bastidor Acero / Tapa Policarbonato |
| Acabado | Ruberry Soft Touch |
| Certificación | Norma IRAM-NM 60669-1 (2005) |
| Garantía | 1 Año |

USB-C

| | | | | | | |
|-----------------|-----------|---------|-----------|------------------------------|-------|-----|
| Entrada x1 | 100-240V~ | 50-60Hz | 0.8A máx. | Potencia de salida: 20W Máx. | | |
| Salida USB-C x1 | 5V | 3A | 9V | | 2.22A | 12V |

MONACO

Tomacorriente + Doble USB-C



ESCANEA EL CÓDIGO PARA VER LOS PRODUCTOS



SOLO DISPONIBLE ARMADA

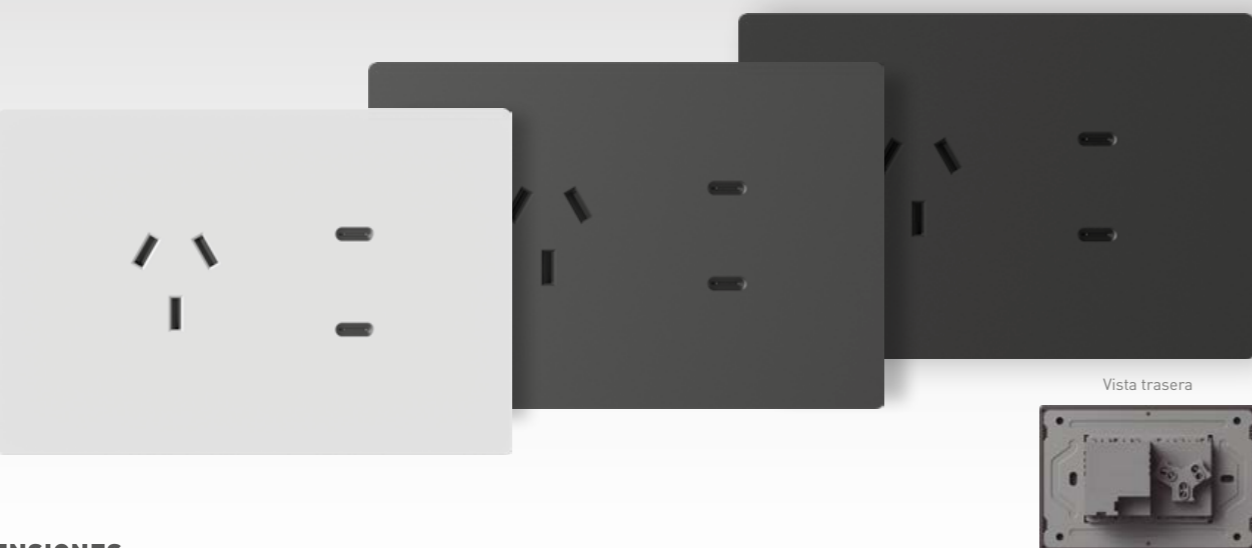

Vista trasera



DIMENSIONES

Valores expresados en mm

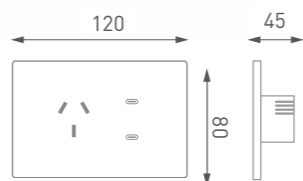

CARACTERÍSTICAS

| | |
|---------------|-------------------------------------|
| Tensión | 250V~ |
| Corriente | 10A max. |
| Frecuencia | 50-60Hz |
| Tipo | Tomacorriente + Doble USB-C |
| Color | Blanco / Gris / Negro |
| Peso | 157,8g |
| Dimensiones | 120x80x45mm |
| Material | Bastidor Acero / Tapa Policarbonato |
| Acabado | Ruberry Soft Touch |
| Certificación | Norma IRAM-NM 60669-1 (2005) |
| Garantía | 1 Año |

USB-C

| Entrada (x1 - x2) | 100-240V~ | 50-60Hz | 0.8A máx. | Potencia de salida: 20W Máx. | | |
|-------------------|-----------|-----------|------------|------------------------------|-----------|------------------------------|
| Salida USB-C x1 | 5V 3A | 9V 2.22A | 12V 1.67A | | | |
| Salida USB-C x2 | 5V 3A | 9V 3A | 12V 2.5A | 15V 2A | 20V 1.5A | Potencia de salida: 30W Máx. |

COLOR

SKU

EAN13

| | | |
|--------|----------------|---------------|
| Blanco | M-1TC-2USB-C-B | 7428325598188 |
| Gris | M-1TC-2USB-C-G | 7428325598171 |
| Negro | M-1TC-2USB-C-N | 7428325598164 |

MONACO

Tomacorriente + Doble USB-C Bi-norma



ESCANEA EL CÓDIGO PARA VER LOS PRODUCTOS



SOLO DISPONIBLE EN DESPIECE

IR A DESPIECE
M-1TCBN-2USB-C

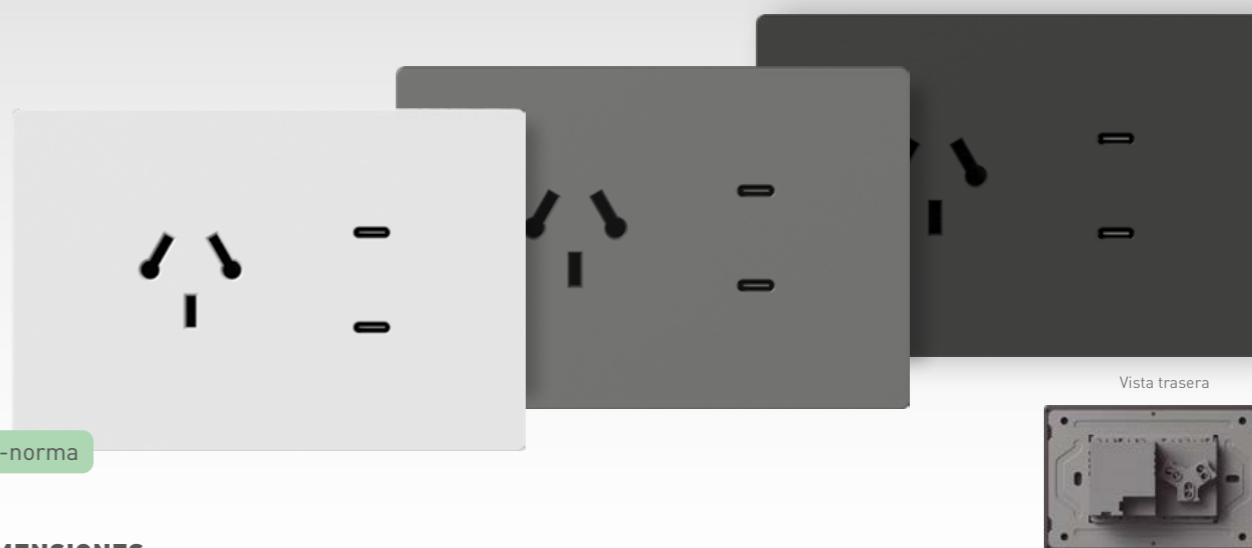

Vista trasera



DIMENSIONES

Valores expresados en mm

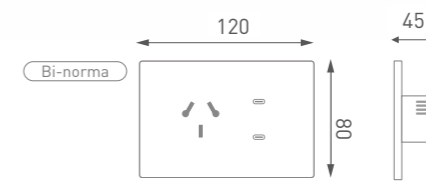

CARACTERÍSTICAS

| | |
|---------------|--------------------------------------|
| Tensión | 250V~ |
| Corriente | 10A max. |
| Frecuencia | 50-60Hz |
| Tipo | Tomacorriente Bi-norma + Doble USB-C |
| Color | Blanco / Gris / Negro |
| Peso | 157,8g |
| Dimensiones | 120x80x45mm |
| Material | Bastidor Acero / Tapa Policarbonato |
| Acabado | Ruberry Soft Touch |
| Certificación | Norma IRAM-NM 60669-1 (2005) |
| Garantía | 1 Año |

USB-C

| Entrada (x1 - x2) | 100-240V~ | 50-60Hz | 0.8A máx. | Potencia de salida: 20W Máx. | | |
|-------------------|-----------|-----------|------------|------------------------------|-----------|------------------------------|
| Salida USB-C x1 | 5V 3A | 9V 2.22A | 12V 1.67A | | | |
| Salida USB-C x2 | 5V 3A | 9V 3A | 12V 2.5A | 15V 2A | 20V 1.5A | Potencia de salida: 30W Máx. |
| | USB-C1+C2 | 5V 3A | | | | |

MONACO

1 Punto + Dimmer



ESCANEA EL CÓDIGO PARA VER LOS PRODUCTOS



CUMPLE CON NORMA IRAM



RUBERRY SOFT TOUCH



MATERIAL IGNÍFUGO



PROTECCIÓN IP20



GARANTÍA 1 AÑO



MODELOS COMBINABLES

MONACO

Dimmer - Doble Dimmer



ESCANEA EL CÓDIGO PARA VER LOS PRODUCTOS



CUMPLE CON NORMA IRAM



RUBERRY SOFT TOUCH



MATERIAL IGNÍFUGO



PROTECCIÓN IP20



GARANTÍA 1 AÑO



SOLO DISPONIBLE ARMADA



SOLO DISPONIBLE ARMADA



DIMENSIONES

Valores expresados en mm

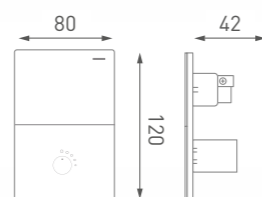

1 Dimmer

Doble dimmer

DIMENSIONES

Valores expresados en mm



CARACTERÍSTICAS

| | |
|---------------|---------------------------------------|
| Tensión | 250V~ |
| Potencia Max. | 220W |
| Corriente | Interruptor 10A max. - dimmer 1A max. |
| Frecuencia | 50-60Hz |
| Tipo | 1 Punto (apto combinación) +DIM |
| Color | Blanco / Gris / Negro |
| Peso | 141g |
| Dimensiones | 120x80x58mm |
| Material | Bastidor Acero / Tapa Policarbonato |
| Acabado | Ruberry Soft Touch |
| Certificación | Norma IRAM-NM 60669-1 (2005) |
| Garantía | 1 Año |

| COLOR | SKU | EAN13 |
|--------|------------|---------------|
| Blanco | M-1CN-1D-B | 7428325597716 |
| Gris | M-1CN-1D-G | 7428325597709 |
| Negro | M-1CN-1D-N | 7428325597693 |

CARACTERÍSTICAS

| | | |
|---------------|-------------------------------------|-------------------------------------|
| Tensión | 250V~ | 250V~ |
| Corriente | 1A max. | 1A max. por módulo |
| Potencia Max. | 200W | 200W por módulo |
| Frecuencia | 50-60Hz | 50-60Hz |
| Tipo | 1 DIM | 2 DIM |
| Color | Blanco / Gris / Negro | Blanco / Gris / Negro |
| Peso | 152g | 158g |
| Dimensiones | 120x80x58mm | 120x80x58mm |
| Material | Bastidor Acero / Tapa Policarbonato | Bastidor Acero / Tapa Policarbonato |
| Acabado | Ruberry Soft Touch | Ruberry Soft Touch |
| Certificación | Norma IRAM-NM 60669-1 (2005) | Norma IRAM-NM 60669-1 (2005) |
| Garantía | 1 Año | 1 Año |

| COLOR | SKU | EAN13 | SKU | EAN13 |
|--------|--------|---------------|--------|---------------|
| Blanco | M-1D-B | 7428325598331 | M-2D-B | 7428325598362 |
| Gris | M-1D-G | 7428325598324 | M-2D-G | 7428325598355 |
| Negro | M-1D-N | 7428325598317 | M-2D-N | 7428325598348 |

MONACO

1 Ventilador



ESCANEA EL CÓDIGO PARA VER LOS PRODUCTOS



CUMPLE CON NORMA IRAM



RUBERRY SOFT TOUCH



MATERIAL IGNÍFUGO



PROTECCIÓN IP20



GARANTÍA 1 AÑO

MONACO

1 Punto + Ventilador



ESCANEA EL CÓDIGO PARA VER LOS PRODUCTOS



CUMPLE CON NORMA IRAM



RUBERRY SOFT TOUCH



MATERIAL IGNÍFUGO



PROTECCIÓN IP20



GARANTÍA 1 AÑO



MODELOS COMBINABLES

SOLO DISPONIBLE ARMADA

SOLO DISPONIBLE ARMADA

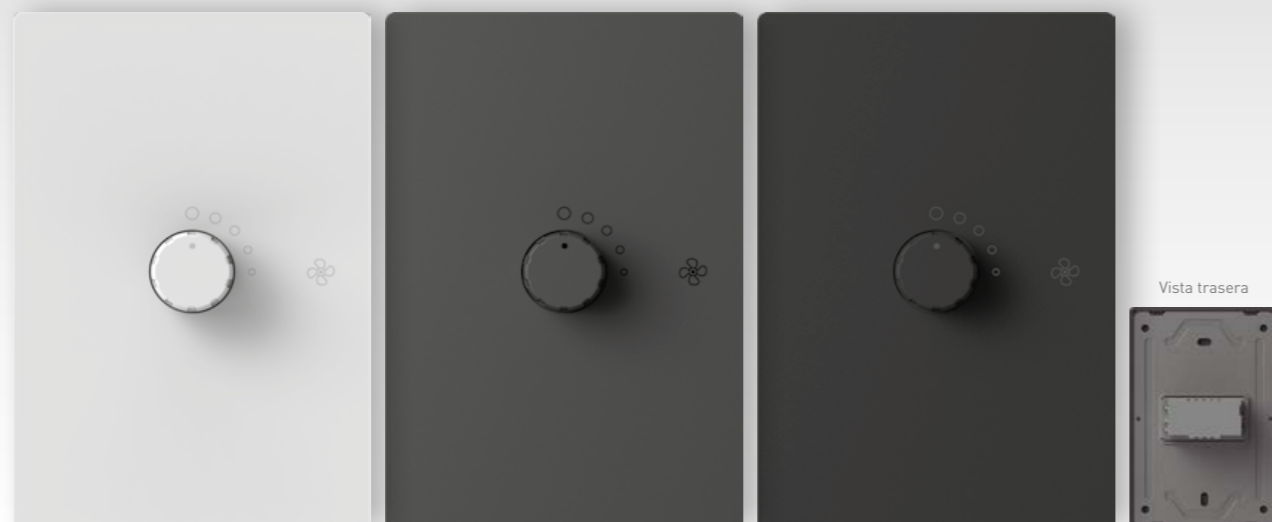

DIMENSIONES

Valores expresados en mm

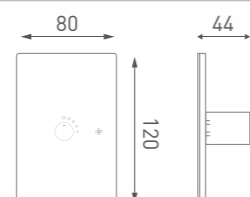

DIMENSIONES

Valores expresados en mm

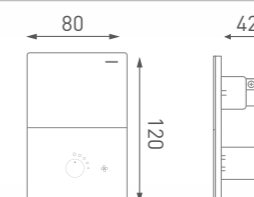

CARACTERÍSTICAS

| | |
|---------------|-------------------------------------|
| Tensión | AC100-250V~ |
| Potencia Max. | 300W |
| Corriente | 1A max. |
| Frecuencia | 50-60Hz |
| Tipo | 1 ventilador |
| Color | Blanco / Gris / Negro |
| Peso | 133g |
| Dimensiones | 120x80x58mm |
| Material | Bastidor Acero / Tapa Policarbonato |
| Acabado | Ruberry Soft Touch |
| Certificación | Norma IRAM-NM 60669-1 (2005) |
| Garantía | 1 Año |

COLOR

| COLOR | SKU | EAN13 |
|--------|--------|---------------|
| Blanco | M-1V-B | 7428325598393 |
| Gris | M-1V-G | 7428325598386 |
| Negro | M-1V-N | 7428325598379 |

CARACTERÍSTICAS

| | |
|---------------------|---|
| Tensión | 250V~ |
| Potencia Max. | 300W |
| Corriente | interruptor 10A max. - ventilador 1A max. |
| Frecuencia | 50-60Hz |
| Tipo de Interruptor | 1 punto (apto combinación) + 1 ventilador |
| Color | Blanco / Gris / Negro |
| Peso | 140,3g |
| Dimensiones | 120x80x58,2mm |
| Material | Bastidor Acero / Tapa Policarbonato |
| Acabado | Ruberry Soft Touch |
| Certificación | Norma IRAM-NM 60669-1 (2005) |
| Garantía | 1 Año |

COLOR

| COLOR | SKU | EAN13 |
|--------|------------|---------------|
| Blanco | M-1CN-1V-B | 7428325598423 |
| Gris | M-1CN-1V-G | 7428325598416 |
| Negro | M-1CN-1V-N | 7428325598409 |

MONACO

Timbre / Timbre Mignon



ESCANEA EL CÓDIGO PARA VER LOS PRODUCTOS



CUMPLE CON NORMA IRAM



RUBERRY SOFT TOUCH



MATERIAL IGNÍFUGO



PROTECCIÓN IP20



SOLO DISPONIBLE ARMADA



SOLO DISPONIBLE EN DESPIECE



IR A DESPIECE M-T-MG



DIMENSIONES

Valores expresados en mm

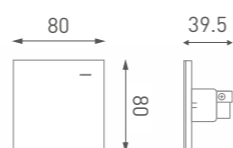
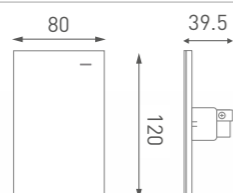

CARACTERÍSTICAS

| | | |
|---------------|-------------------------------------|-------------------------------------|
| Tensión | 250V~ | 250V~ |
| Corriente | 10A max. | 10A max. |
| Frecuencia | 50-60Hz | 50-60Hz |
| Tipo | 1 Pulsante | 1 Pulsante |
| Color | Blanco / Gris / Negro | Blanco / Gris / Negro |
| Peso | 120g | 89g |
| Dimensiones | 120x80x39.5mm | 80x80x39.5 |
| Material | Bastidor Acero / Tapa Policarbonato | Bastidor Acero / Tapa Policarbonato |
| Acabado | Ruberry Soft Touch | Ruberry Soft Touch |
| Certificación | Norma IRAM-NM 60669-1 (2005) | Norma IRAM-NM 60669-1 (2005) |
| Garantía | 1 Año | 1 Año |

COLOR

SKU

EAN13

| | | |
|--------|-------|---------------|
| Blanco | M-T-B | 7428325597624 |
| Gris | M-T-G | 7428325597617 |
| Negro | M-T-N | 7428325597600 |



MONACO

Zumbador



ESCANEA EL CÓDIGO PARA VER LOS PRODUCTOS



CUMPLE CON NORMA IRAM



RUBERRY SOFT TOUCH



MATERIAL IGNÍFUGO



PROTECCIÓN IP20

IR A DESPIECE
M-ZUM

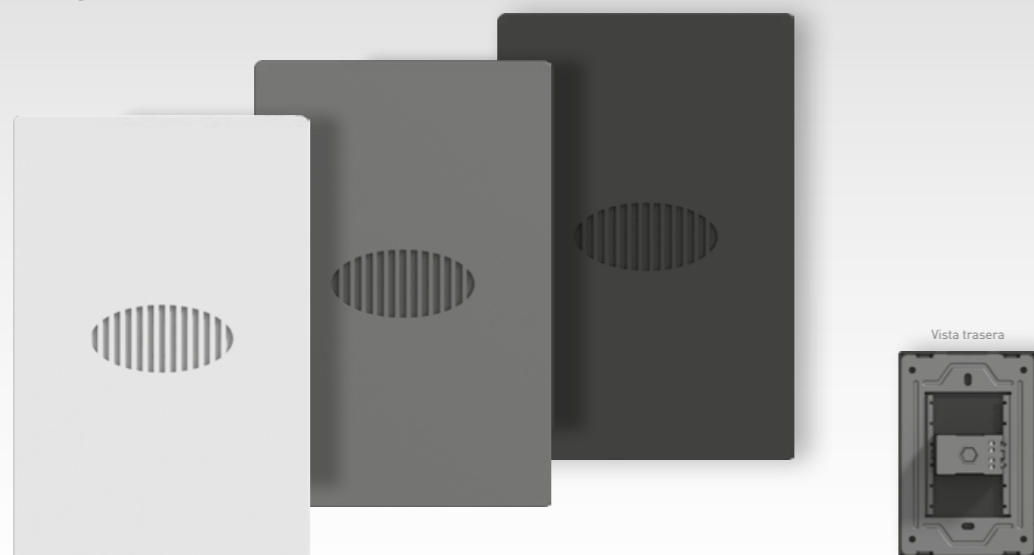

DIMENSIONES

Valores expresados en mm

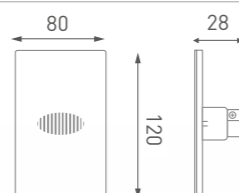

CARACTERÍSTICAS

| | |
|---------------|-------------------------------------|
| Tensión | 250V~ |
| Corriente | 10A max. |
| Frecuencia | 50-Buzzer |
| Tipo | Zumbador |
| Color | Blanco / Gris / Negro |
| Peso | 90g |
| Dimensiones | 120x80x42,7mm |
| Material | Bastidor Acero / Tapa Policarbonato |
| Acabado | Ruberry Soft Touch |
| Certificación | Norma IRAM-NM 60669-1 [2005] |
| Garantía | 1 Año |

COLOR

| COLOR | SKU | EAN13 |
|--------|---------|---------------|
| Blanco | M-ZUM-B | 7428325616110 |
| Gris | M-ZUM-G | 7428325616127 |
| Negro | M-ZUM-N | 7428325616134 |

MONACO

Pulsador - 1 canal + 3 vías



ESCANEA EL CÓDIGO PARA VER LOS PRODUCTOS



CUMPLE CON NORMA IRAM



MATERIAL IGNÍFUGO



PROTECCIÓN IP20

SOLO DISPONIBLE EN DESPIECE

GARANTÍA 1 AÑO
GARANTÍA 1 AÑO



DIMENSIONES

Valores expresados en mm

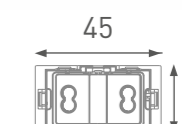
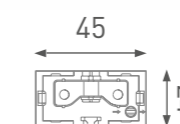

CARACTERÍSTICAS

| | | |
|---------------|-------------------------------------|-------------------------------------|
| Tensión | 250V~ | 250V~ |
| Corriente | 10A max. | 10A max. |
| Frecuencia | 50-60Hz | 50-60Hz |
| Tipo | 1 Pulsante | 1 canal, 3 vías |
| Color | - | - |
| Peso | 16g | 30g |
| Dimensiones | 24x45x35,2mm | 24x45x36,6 |
| Material | Bastidor Acero / Tapa Policarbonato | Bastidor Acero / Tapa Policarbonato |
| Acabado | Ruberry Soft Touch | Ruberry Soft Touch |
| Certificación | Norma IRAM-NM 60669-1 [2005] | Norma IRAM-NM 60669-1 [2005] |
| Garantía | 1 Año | 1 Año |

COLOR

| COLOR | SKU | EAN13 | SKU | EAN13 |
|--------|-----------|---------------|-------------|---------------|
| Blanco | M-1CN-PUL | 7428325597594 | M-MOD-1CN3V | 7428325604827 |

MONACO

RJ11 y TV



SOLO DISPONIBLE ARMADA

GARANTÍA 1 AÑO

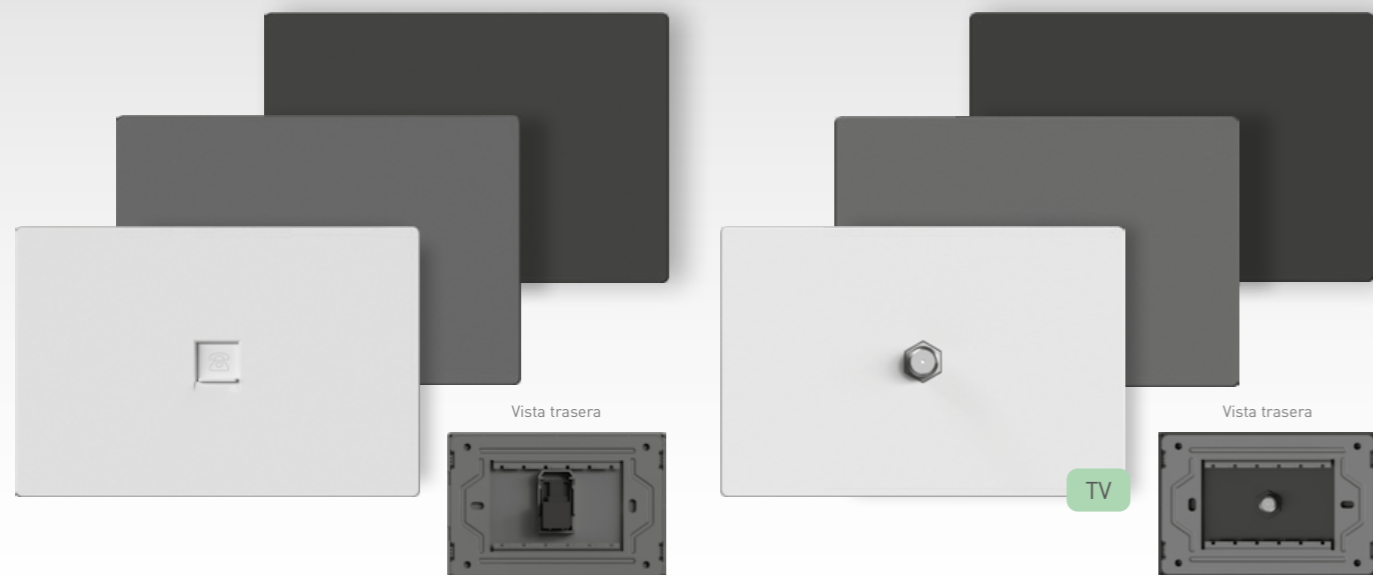

DIMENSIONES

Valores expresados en mm



CARACTERÍSTICAS

| | | |
|---------------|-------------------------------------|-------------------------------------|
| Tensión | - | - |
| Corriente | - | - |
| Frecuencia | - | - |
| Tipo | RJ11 | TV |
| Color | Blanco / Gris / Negro | Blanco / Gris / Negro |
| Peso | 120g | 81g |
| Dimensiones | 120x80x39.5mm | 120x80x21mm |
| Material | Bastidor Acero / Tapa Policarbonato | Bastidor Acero / Tapa Policarbonato |
| Acabado | Ruberry Soft Touch | Ruberry Soft Touch |
| Certificación | Norma IRAM-NM 60669-1 (2005) | Norma IRAM-NM 60669-1 (2005) |
| Garantía | 1 Año | 1 Año |

| COLOR | SKU | EAN13 | SKU | EAN13 |
|--------|----------|---------------|--------|---------------|
| Blanco | M-RJ11-B | 7428325601567 | M-TV-B | 7428325601598 |
| Gris | M-RJ11-G | 7428325601574 | M-TV-G | 7428325601604 |
| Negro | M-RJ11-N | 7428325601581 | M-TV-N | 7428325601611 |

MONACO

RJ45



SOLO DISPONIBLE ARMADA

GARANTÍA 1 AÑO



DIMENSIONES

Valores expresados en mm

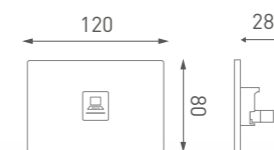

CARACTERÍSTICAS

| | |
|---------------------|-------------------------------------|
| Tensión | - |
| Corriente | - |
| Frecuencia | - |
| Tipo de Interruptor | Conector de Red RJ45 |
| Color | Blanco / Gris / Negro |
| Peso | 128,3g |
| Dimensiones | 120x80x35mm |
| Material | Bastidor Acero / Tapa Policarbonato |
| Acabado | Ruberry Soft Touch |
| Certificación | Norma IRAM-NM 60669-1 (2005) |
| Garantía | 1 Año |

| COLOR | SKU | EAN13 |
|--------|----------|---------------|
| Blanco | M-RJ45-B | 7428325598225 |
| Gris | M-RJ45-G | 7428325598232 |
| Negro | M-RJ45-N | 7428325598225 |

MONACO

Red RJ45 + HDMI



ESCANEA EL CÓDIGO PARA VER LOS PRODUCTOS



CUMPLE CON NORMA IRAM



RUBERRY SOFT TOUCH



MATERIAL IGNÍFUGO



PROTECCIÓN IP20



GARANTÍA 1 AÑO



SOLO DISPONIBLE ARMADA



DIMENSIONES

Valores expresados en mm

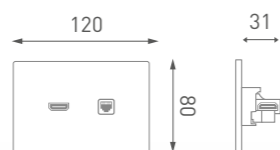

CARACTERÍSTICAS

| | |
|---------------|-------------------------------------|
| Tensión | - |
| Corriente | - |
| Frecuencia | - |
| Tipo | 1 RJ45 - 1 HDMI estándar (tipo A) |
| Color | Blanco / Gris / Negro |
| Peso | 93g |
| Dimensiones | 120x80x38mm |
| Material | Bastidor Acero / Tapa Policarbonato |
| Acabado | Ruberry Soft Touch |
| Certificación | Norma IRAM-NM 60669-1 (2005) |
| Garantía | 1 Año |

| COLOR | SKU | EAN13 |
|--------|---------------|---------------|
| Blanco | M-RJ45-HDMI-B | 7428325598300 |
| Gris | M-RJ45-HDMI-G | 7428325598294 |
| Negro | M-RJ45-HDMI-N | 7428325598287 |

MONACO

Doble HDMI



ESCANEA EL CÓDIGO PARA VER LOS PRODUCTOS



CUMPLE CON NORMA IRAM



RUBERRY SOFT TOUCH



MATERIAL IGNÍFUGO



PROTECCIÓN IP20



GARANTÍA 1 AÑO



SOLO DISPONIBLE ARMADA



DIMENSIONES

Valores expresados en mm

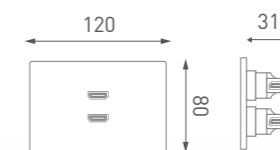

CARACTERÍSTICAS

| | |
|---------------------|-------------------------------------|
| Tensión | - |
| Corriente | - |
| Frecuencia | - |
| Tipo de Interruptor | 2 HDMI estándar (tipo A) |
| Color | Blanco / Gris / Negro |
| Peso | 93g |
| Dimensiones | 120x80x38mm |
| Material | Bastidor Acero / Tapa Policarbonato |
| Acabado | Ruberry Soft Touch |
| Certificación | Norma IRAM-NM 60669-1 (2005) |
| Garantía | 1 Año |

| COLOR | SKU | EAN13 |
|--------|----------|---------------|
| Blanco | M-HDMI-B | 7428325598270 |
| Gris | M-HDMI-G | 7428325598263 |
| Negro | M-HDMI-N | 7428325598256 |

MONACO

Tapa ciega



ESCANEA EL CÓDIGO PARA VER LOS PRODUCTOS



CUMPLE CON NORMA IRAM



RUBERRY SOFT TOUCH



MATERIAL IGNÍFUGO



PROTECCIÓN IP20



GARANTÍA 1 AÑO



IR A DESPIECE M-TCR



DIMENSIONES

Valores expresados en mm

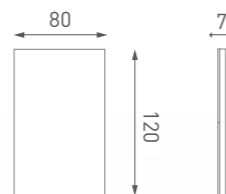

CARACTERÍSTICAS

| | |
|---------------|-------------------------------------|
| Color | Blanco / Gris / Negro |
| Peso | 123,1g |
| Dimensiones | 120x80x39.5mm |
| Material | Bastidor Acero / Tapa Policarbonato |
| Acabado | Ruberry Soft Touch |
| Certificación | Norma IRAM-NM 60669-1 (2005) |
| Garantía | 1 Año |

| COLOR | SKU | EAN13 |
|--------|---------|---------------|
| Blanco | M-TCR-B | 7428325600317 |
| Gris | M-TCR-G | 7428325600300 |
| Negro | M-TCR-N | 7428325600294 |

MONACO

Tapa ciega Mignon



ESCANEA EL CÓDIGO PARA VER LOS PRODUCTOS



CUMPLE CON NORMA IRAM



RUBERRY SOFT TOUCH



MATERIAL IGNÍFUGO



PROTECCIÓN IP20



GARANTÍA 1 AÑO



IR A DESPIECE M-TCMG

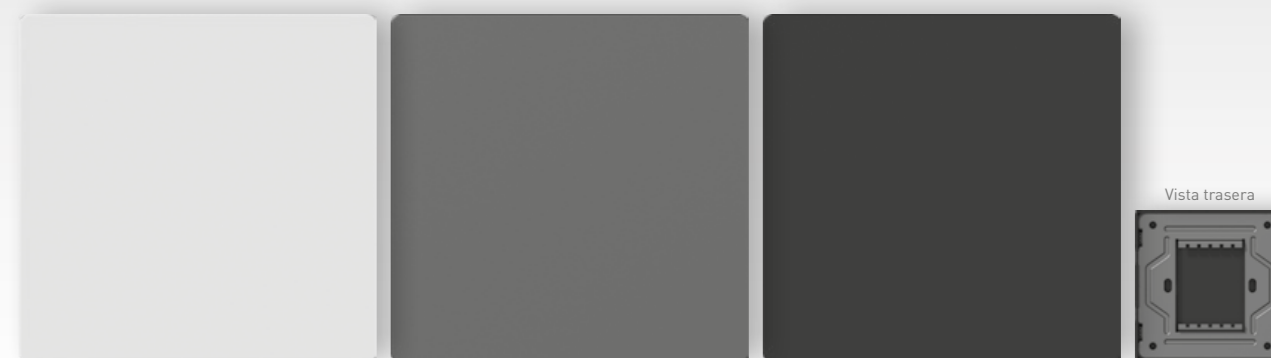

DIMENSIONES

Valores expresados en mm

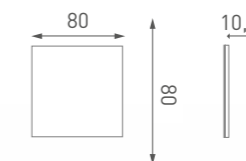

CARACTERÍSTICAS

| | |
|---------------|-------------------------------------|
| Color | Blanco / Gris / Negro |
| Peso | 123,1g |
| Dimensiones | 80x80x10,4mm |
| Material | Bastidor Acero / Tapa Policarbonato |
| Acabado | Ruberry Soft Touch |
| Certificación | Norma IRAM-NM 60669-1 (2005) |
| Garantía | 1 Año |

| COLOR | SKU | EAN13 |
|--------|----------|---------------|
| Blanco | M-TCMG-B | 7428325608887 |
| Gris | M-TCMG-G | 7428325608900 |
| Negro | M-TCMG-N | 7428325608894 |

MONACO

Luz Guía



ESCANEA EL CÓDIGO PARA VER LOS PRODUCTOS



CUMPLE CON NORMA IRAM



MATERIAL IGNÍFUGO



PROTECCIÓN IP20



GARANTÍA 1 AÑO

SOLO DISPONIBLE EN DESPIECE

MÓDULO



Vista Trasera

DIMENSIONES

Valores expresados en mm

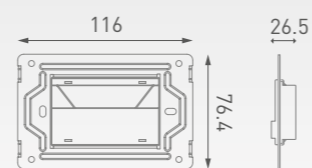

CARACTERÍSTICAS

| | | | | | |
|------------|---------------|-----------------------|-------------------|-------------------------|-------------------|
| SKU | M-BAST-LG | Factor de potencia | <8% | CRI | 80 |
| EAN 13 | 7428325615748 | SDCM | Luz guía cuadrada | Tipo y cantidad de leds | SMD 2835x10 |
| Potencia | 3W | SPD | 500V | Dimensiones | 116.4x76.4x26.5mm |
| Tensión | AC100-240V~ | Clase | II | Material del cuerpo | PC+Metal |
| Frecuencia | 50-60Hz | Flujo luminoso | 150lm | | |
| Corriente | 18mA | Temperatura de la luz | 2700K | | |

TAPAS



DIMENSIONES

Valores expresados en mm

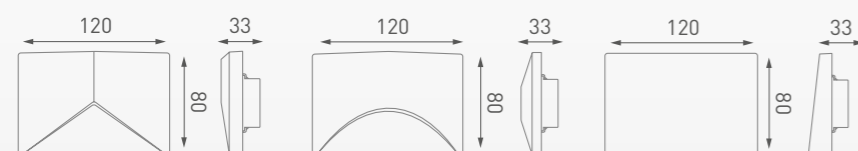

CARACTERÍSTICAS

| | |
|---------------------|---------------|
| Dimensiones | 120x80x18.5mm |
| Peso | |
| Material del Cuerpo | PC |
| Garantía | 1 año |

| COLOR | △ SKU | EAN13 | ◐ SKU | EAN13 | □ SKU | EAN13 |
|--------|----------|---------------|----------|---------------|----------|---------------|
| Blanco | M-LG-T-B | 7428325609983 | M-LG-R-B | 7428325610019 | M-LG-C-B | 7428325610040 |
| Gris | M-LG-T-G | 7428325609990 | M-LG-R-G | 7428325610026 | M-LG-C-G | 7428325610057 |
| Negro | M-LG-T-N | 7428325610002 | M-LG-R-N | 7428325610033 | M-LG-C-N | 7428325610064 |

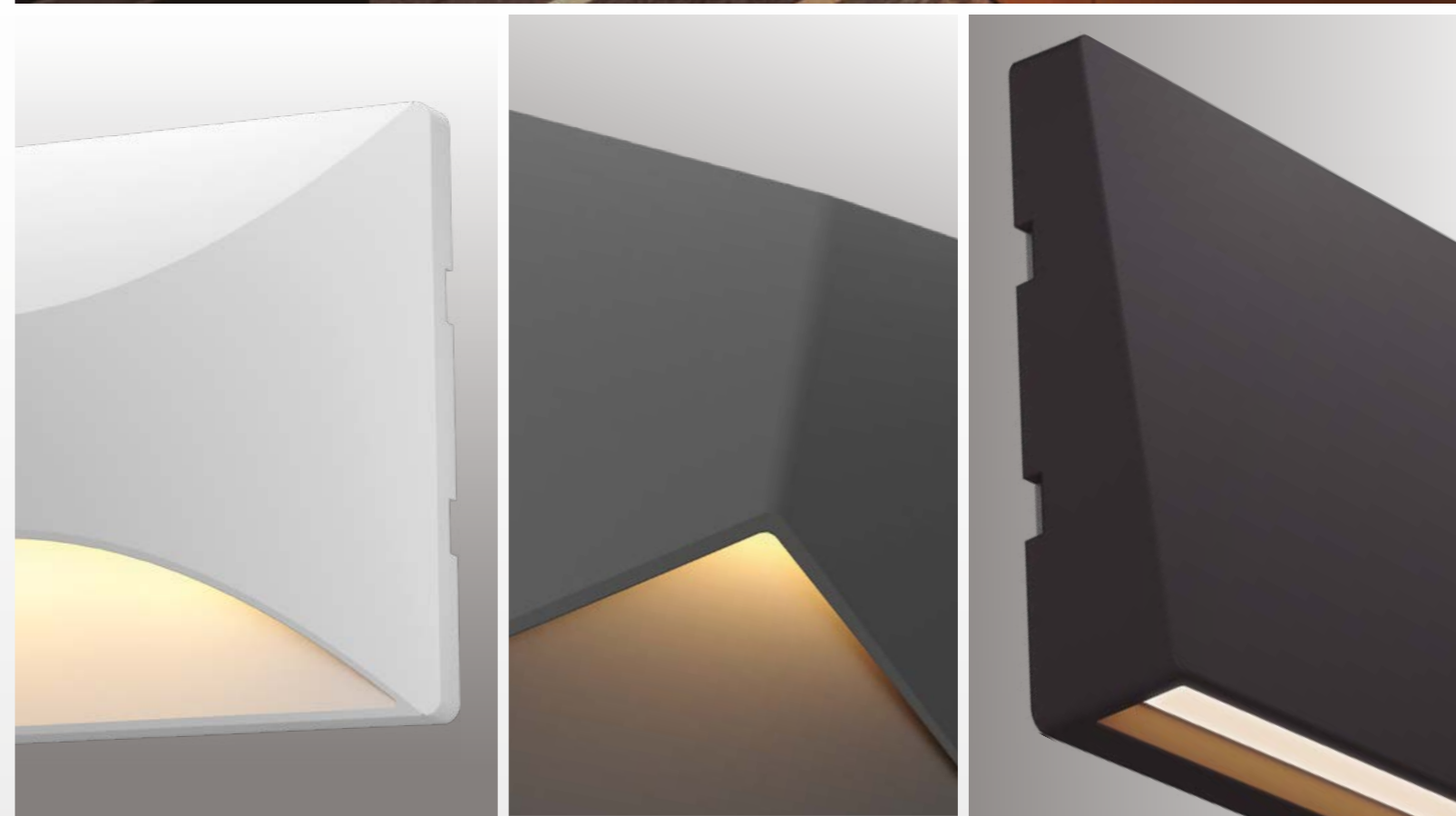

MONACO

Caja Exterior IP55



ESCANEA EL CÓDIGO PARA VER LOS PRODUCTOS



MATERIAL
IGNÍFUGO



PROTECCIÓN
IP55



GARANTÍA
1 AÑO



DIMENSIONES

Valores expresados en mm

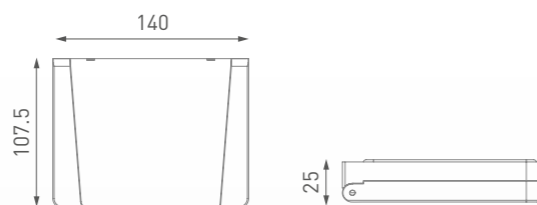

CARACTERÍSTICAS

| | |
|--------------------|---|
| Color | Blanco / Gris / Negro |
| Peso | 109g |
| Dimensiones | 140x25x107.5mm |
| Material | PC |
| Color del Bastidor | Blanco |
| Protección IP | IP55 |
| Protección UV | SI |
| Garantía | 1 año |
| Compatibilidad | Roma, Tokio, Lima y otras líneas de interruptores de 120x80mm |

COLOR

| COLOR | SKU | EAN13 |
|--------|------------|---------------|
| Blanco | M-CR-EXT-B | 7428325615342 |
| Gris | M-CR-EXT-G | 7428325615359 |
| Negro | M-CR-EXT-N | 7428325615366 |



MONACO

INSTALACIÓN

Para una correcta instalación, quitar las teclas y el marco realizando presión en las zonas destacadas. Guardarlas para su posterior montaje.

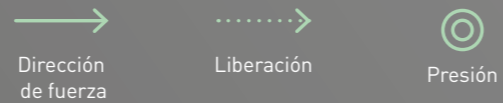

Todos los modelos vienen completos y armados

1.a Retirar la tecla (1 canal).

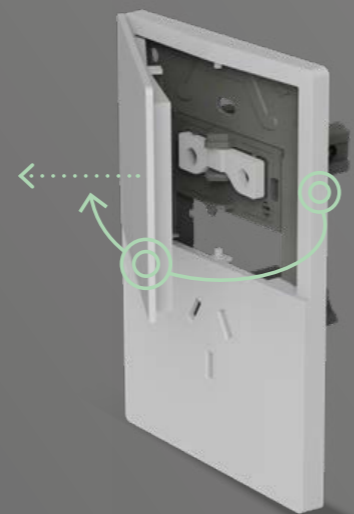

1.b Retirar el marco, separarlo del bastidor.

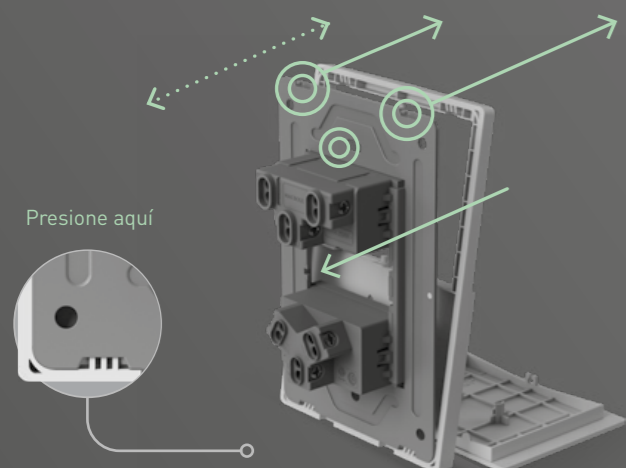

1.c Retirar los módulos.

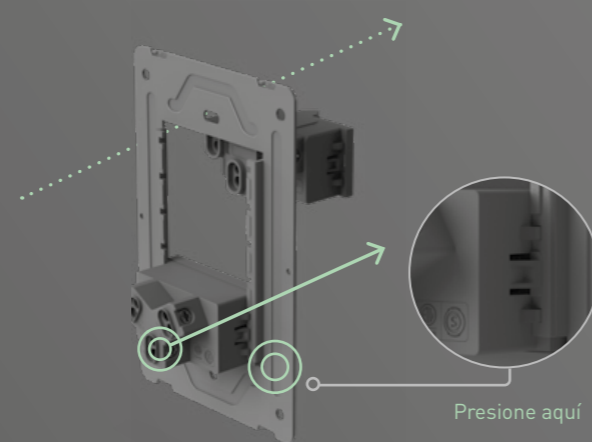

2 Desconectar la red eléctrica para realizar la conexión de LNT.

En caso de estar atravesando una obra, recomendamos pintar la pared

3 Amurar el bastidor a la caja de luz, de manera que queden las flechas mirando hacia la derecha.

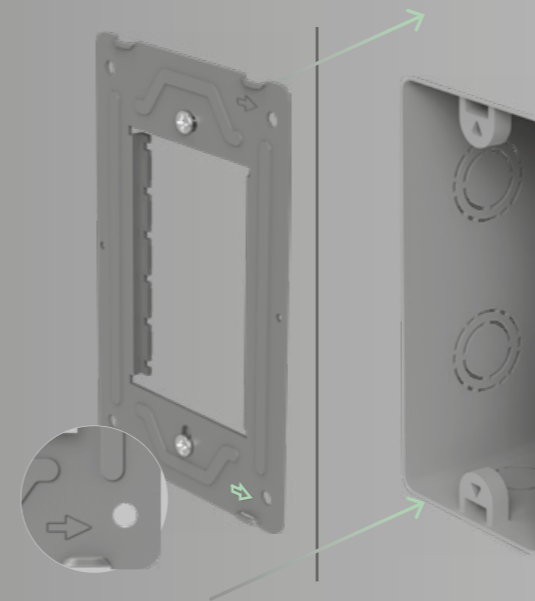

4 Hacer la conexión de los módulos. (esquemas de conexión siguiente página)

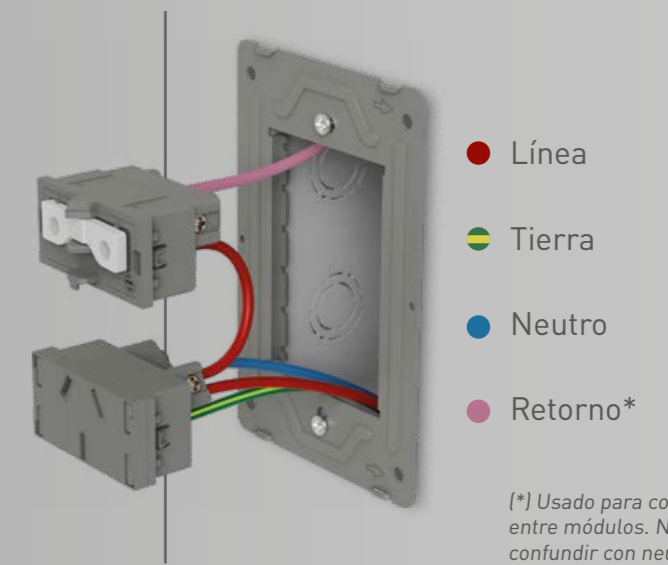

5 Montar el marco y luego la tapa, utilizando la flecha como referencia, la cual debe apuntar hacia la derecha.

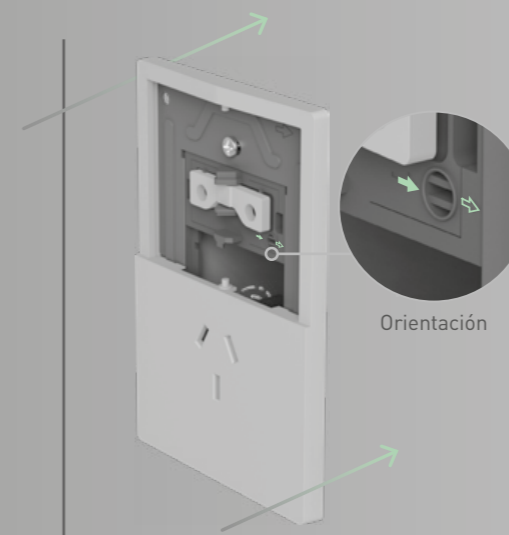

6 Colocar la tecla. ¡Lista para usar!

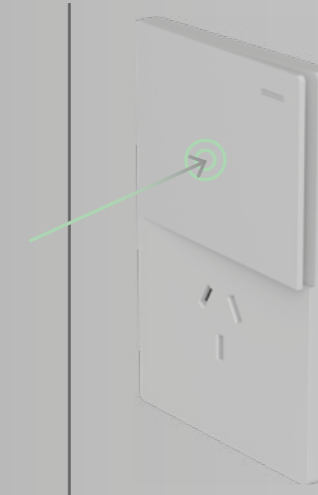

MONACO

1 a 4 Puntos - Despiece



ESCANEA EL CÓDIGO PARA VER LOS PRODUCTOS



CUMPLE CON NORMA IRAM



RUBERRY SOFT TOUCH



MATERIAL IGNÍFUGO



PROTECCIÓN IP20



GARANTÍA 1 AÑO



MODELOS COMBINABLES

MONACO

Doble Tomacorriente - Despiece



ESCANEA EL CÓDIGO PARA VER LOS PRODUCTOS



CUMPLE CON NORMA IRAM



RUBERRY SOFT TOUCH



MATERIAL IGNÍFUGO



PROTECCIÓN IP20



GARANTÍA 1 AÑO

SKU / Bastidor + Módulo

EAN13

M-BAST-1CN 7428325602571

[IR A DETALLE TÉCNICO](#)

M-2TC



SKU / Tapa

EAN13

M-TAPA-2TC-B 7428325602748
M-TAPA-2TC-G 7428325602731
M-TAPA-2TC-N 7428325602724

Bastidor + Módulo

SKU / Bastidor + Módulo

EAN13

M-BAST-2TC 7428325602717

[IR A DETALLE TÉCNICO](#)

M-1CN



SKU / Tapa

EAN13

M-TAPA-1CN-B 7428325602588
M-TAPA-1CN-G 7428325602571
M-TAPA-1CN-N 7428325602564



Bastidor + Módulo

1 Punto

M-2CN



SKU / Tapa

EAN13

M-TAPA-2CN-B 7428325602625
M-TAPA-2CN-G 7428325602618
M-TAPA-2CN-N 7428325602601



Bastidor + Módulos

2 Puntos

SKU / Bastidor + Módulos

EAN13

M-BAST-2CN 7428325602595

[IR A DETALLE TÉCNICO](#)

M-2TCBN

Modelo disponible solo en Despiece



SKU / Tapa

EAN13

M-TAPA-2TCBN-B 7428325605275
M-TAPA-2TCBN-G 7428325605282
M-TAPA-2TCBN-N 7428325605299

Bastidor + Módulo

SKU / Bastidor + Módulo

EAN13

M-BAST-2TCBN 7428325605268

[IR A DETALLE TÉCNICO](#)

2 tomas bi-norma

M-3CN



SKU / Tapa

EAN13

M-TAPA-3CN-B 7428325602663
M-TAPA-3CN-G 7428325602656
M-TAPA-3CN-N 7428325602649



Bastidor + Módulos

3 Puntos

SKU / Bastidor + Módulos

EAN13

M-BAST-3CN 7428325602632

[IR A DETALLE TÉCNICO](#)

M-4CN



SKU / Tapa

EAN13

M-TAPA-4CN-B 7428325602700
M-TAPA-4CN-G 7428325602694
M-TAPA-4CN-N 7428325602687



Bastidor + Módulo

4 Puntos

SKU / Bastidor + Módulos

EAN13

M-BAST-4CN 7428325602670

[IR A DETALLE TÉCNICO](#)

MONACO

Tomacorriente Simple - Despiece



ESCANEA EL CÓDIGO PARA VER LOS PRODUCTOS



CUMPLE CON NORMA IRAM



RUBERRY SOFT TOUCH



MATERIAL IGNÍFUGO



PROTECCIÓN IP20



GARANTÍA 1 AÑO

M-1TC



1 toma

| SKU / Tapa | EAN13 |
|----------------|---------------|
| ○ M-TAPA-1TC-B | 7428325602786 |
| ● M-TAPA-1TC-G | 7428325602779 |
| ● M-TAPA-1TC-N | 7428325602762 |

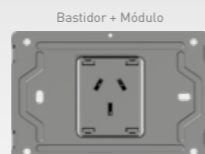

Bastidor + Módulo

| SKU / Bastidor + Módulo | EAN13 |
|-------------------------|---------------|
| M-BAST-1TC | 7428325602755 |

[IR A DETALLE TÉCNICO](#)

M-1TCBN

Modelo disponible solo en Despiece

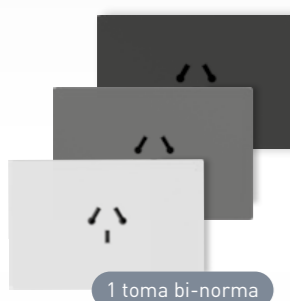

1 toma bi-norma

| SKU / Tapa | EAN13 |
|------------------|---------------|
| ○ M-TAPA-1TCBN-B | 7428325605237 |
| ● M-TAPA-1TCBN-G | 7428325605244 |
| ● M-TAPA-1TCBN-N | 7428325605251 |

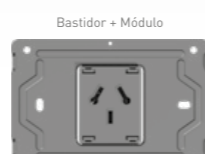

Bastidor + Módulo

| SKU / Bastidor + Módulo | EAN13 |
|-------------------------|---------------|
| M-BAST-1TCBN | 7428325605220 |

[IR A DETALLE TÉCNICO](#)

M-1TC-V



1 toma vertical

| SKU / Tapa | EAN13 |
|------------------|---------------|
| ○ M-TAPA-1TC-V-B | 7428325605039 |
| ● M-TAPA-1TC-V-G | 7428325605046 |
| ● M-TAPA-1TC-V-N | 7428325605053 |



Bastidor + Módulo

| SKU / Bastidor + Módulos | EAN13 |
|--------------------------|---------------|
| M-BAST-1TC-V | 7428325605022 |

[IR A DETALLE TÉCNICO](#)

MONACO

Tomacorriente Simple - Despiece



ESCANEA EL CÓDIGO PARA VER LOS PRODUCTOS



CUMPLE CON NORMA IRAM



RUBERRY SOFT TOUCH



MATERIAL IGNÍFUGO



PROTECCIÓN IP20



GARANTÍA 1 AÑO

M-TC20A



1 toma 20A

| SKU / Tapa | EAN13 |
|------------------|---------------|
| ○ M-TAPA-TC20A-B | 7428325602861 |
| ● M-TAPA-TC20A-G | 7428325602854 |
| ● M-TAPA-TC20A-N | 7428325602847 |

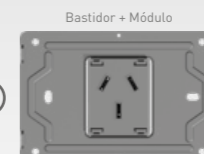

Bastidor + Módulo

| SKU / Bastidor + Módulo | EAN13 |
|-------------------------|---------------|
| M-BAST-TC20A | 7428325602830 |

[IR A DETALLE TÉCNICO](#)

M-1TC-MG



1 toma Mignon

| SKU / Tapa | EAN13 |
|-------------------|---------------|
| ○ M-TAPA-1TC-MG-B | 7428325602823 |
| ● M-TAPA-1TC-MG-G | 7428325602816 |
| ● M-TAPA-1TC-MG-N | 7428325602809 |

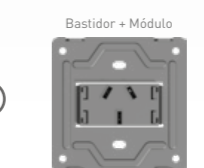

Bastidor + Módulo

| SKU / Bastidor + Módulo | EAN13 |
|-------------------------|---------------|
| M-BAST-1TC-MG | 7428325602793 |

[IR A DETALLE TÉCNICO](#)

M-1TCBN-MG

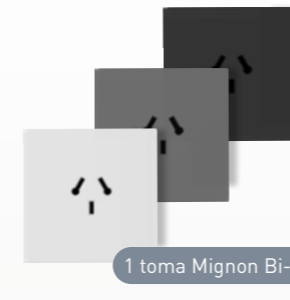

1 toma Mignon Bi-norma

| SKU / Tapa | EAN13 |
|---------------------|---------------|
| ○ M-TAPA-1TCBN-MG-B | 7428325605473 |
| ● M-TAPA-1TCBN-MG-G | 7428325605480 |
| ● M-TAPA-1TCBN-MG-N | 7428325605497 |



Bastidor + Módulo

| SKU / Bastidor + Módulo | EAN13 |
|-------------------------|---------------|
| M-BAST-1TCBN-MG | 7428325605466 |

[IR A DETALLE TÉCNICO](#)

M-TC20A-MG



1 toma 20A Mignon

| SKU / Tapa | EAN13 |
|---------------------|---------------|
| ○ M-TAPA-TC20A-MG-B | 7428325602908 |
| ● M-TAPA-TC20A-MG-G | 7428325602892 |
| ● M-TAPA-TC20A-MG-N | 7428325602885 |

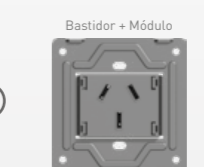

Bastidor + Módulo

| SKU / Bastidor + Módulos | EAN13 |
|--------------------------|---------------|
| M-BAST-TC20A-MG | 7428325602878 |

[IR A DETALLE TÉCNICO](#)

MONACO

1 Punto + 1 Tomacorriente - Despiece



ESCANEA EL CÓDIGO PARA VER LOS PRODUCTOS



CUMPLE CON NORMA IRAM



RUBERRY SOFT TOUCH



MATERIAL IGNÍFUGO



PROTECCIÓN IP20



GARANTÍA 1 AÑO



MODELOS COMBINABLES

M-1CN-1TC



1 punto - 1 toma

| SKU / Tapa | EAN13 |
|--------------------|---------------|
| ○ M-TAPA-1CN-1TC-B | 7428325602946 |
| ● M-TAPA-1CN-1TC-G | 7428325602939 |
| ● M-TAPA-1CN-1TC-N | 7428325602922 |

Bastidor + Módulo

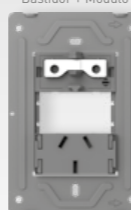

| SKU / Bastidor + Módulo | EAN13 |
|-------------------------|---------------|
| M-BAST-1CN-1TC | 7428325602915 |

[IR A DETALLE TÉCNICO](#)

M-2CN-1TC



2 puntos - 1 toma

| SKU / Tapa | EAN13 |
|--------------------|---------------|
| ○ M-TAPA-2CN-1TC-B | 7428325602984 |
| ● M-TAPA-2CN-1TC-G | 7428325602977 |
| ● M-TAPA-2CN-1TC-N | 7428325602960 |

Bastidor + Módulo

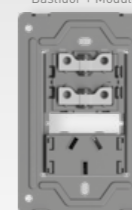

| SKU / Bastidor + Módulo | EAN13 |
|-------------------------|---------------|
| M-BAST-2CN-1TC | 7428325602953 |

[IR A DETALLE TÉCNICO](#)

M-1CN-1TCBN

Modelo disponible solo en Despiece



1 punto - 1 toma binorma

| SKU / Tapa | EAN13 |
|----------------------|---------------|
| ○ M-TAPA-1CN-1TCBN-B | 7428325605398 |
| ● M-TAPA-1CN-1TCBN-G | 7428325605404 |
| ● M-TAPA-1CN-1TCBN-N | 7428325605411 |

Bastidor + Módulos

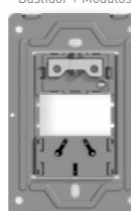

| SKU / Bastidor + Módulo | EAN13 |
|-------------------------|---------------|
| M-BAST-1CN-1TCBN | 7428325605381 |

[IR A DETALLE TÉCNICO](#)

M-2CN-1TCBN

Modelo disponible solo en Despiece



2 puntos - 1 toma binorma

| SKU / Tapa | EAN13 |
|----------------------|---------------|
| ○ M-TAPA-2CN-1TCBN-B | 7428325605435 |
| ● M-TAPA-2CN-1TCBN-G | 7428325605442 |
| ● M-TAPA-2CN-1TCBN-N | 7428325605459 |

Bastidor + Módulos

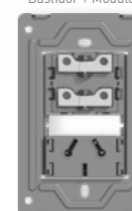

| SKU / Bastidor + Módulo | EAN13 |
|-------------------------|---------------|
| M-BAST-2CN-1TCBN | 7428325605428 |

[IR A DETALLE TÉCNICO](#)

MONACO

Puntos + USB-C / Tomas + USB-C - Despiece



ESCANEA EL CÓDIGO PARA VER LOS PRODUCTOS



CUMPLE CON NORMA IRAM



RUBERRY SOFT TOUCH



MATERIAL IGNÍFUGO



PROTECCIÓN IP20



GARANTÍA 1 AÑO



CARGA RÁPIDA 20W - 30W



MODELOS COMBINABLES

M-2CN-2USB-C



2 Puntos - 2 USB-C

| SKU / Tapa | EAN13 |
|-----------------------|---------------|
| ○ M-TAPA-2CN-2USB-C-B | 7428325605558 |
| ● M-TAPA-2CN-2USB-C-G | 7428325605565 |
| ● M-TAPA-2CN-2USB-C-N | 7428325605572 |

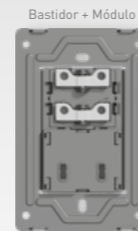

| SKU / Bastidor + Módulo | EAN13 |
|-------------------------|---------------|
| M-BAST-2CN-2USB-C | 7428325605541 |

[IR A DETALLE TÉCNICO](#)

M-2TCBN-1USB-C

Modelo disponible solo en Despiece



2 tomas bi-norma - USB-C

| SKU / Tapa | EAN13 |
|-------------------------|---------------|
| ○ M-TAPA-2TCBN-1USB-C-B | 7428325605237 |
| ● M-TAPA-2TCBN-1USB-C-G | 7428325605244 |
| ● M-TAPA-2TCBN-1USB-C-N | 7428325605251 |

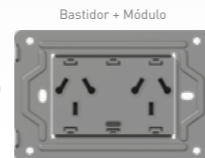

| SKU / Bastidor + Módulo | EAN13 |
|-------------------------|---------------|
| M-BAST-2TCBN-1USB-C | 7428325605343 |

[IR A DETALLE TÉCNICO](#)

M-1TC-2USB-C

Modelo disponible solo en Despiece



1 toma bi-norma - 2 USB-C

| SKU / Tapa | EAN13 |
|-------------------------|---------------|
| ○ M-TAPA-1TCBN-2USB-C-B | 7428325605916 |
| ● M-TAPA-1TCBN-2USB-C-G | 7428325605923 |
| ● M-TAPA-1TCBN-2USB-C-N | 7428325605930 |

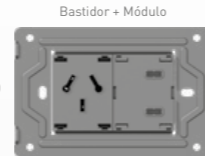

| SKU / Bastidor + Módulo | EAN13 |
|-------------------------|---------------|
| M-BAST-1TCBN-2USB-C | 7428325605909 |

[IR A DETALLE TÉCNICO](#)

MONACO

Timbre Mignon / Zumbador Tapas ciegas - Despiece



ESCANEA EL CÓDIGO PARA VER LOS PRODUCTOS



CUMPLE CON NORMA IRAM



RUBERRY SOFT TOUCH



MATERIAL IGNÍFUGO



PROTECCIÓN IP20



GARANTÍA 1 AÑO

M-T-MG



Timbre Mignon

| SKU / Tapa | EAN13 |
|-----------------|---------------|
| ○ M-TAPA-T-MG-B | 7428325606111 |
| ● M-TAPA-T-MG-G | 7428325606128 |
| ● M-TAPA-T-MG-N | 7428325606135 |

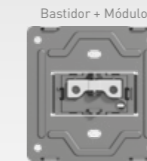

| SKU / Bastidor + Módulo | EAN13 |
|-------------------------|---------------|
| M-BAST-T-MG | 7428325606104 |

[IR A DETALLE TÉCNICO](#)

M-ZUM

Modelo disponible solo en Despiece



Zumbador

| SKU / Tapa | EAN13 |
|----------------|---------------|
| ○ M-TAPA-ZUM-B | 7428325606197 |
| ● M-TAPA-ZUM-G | 7428325606203 |
| ● M-TAPA-ZUM-N | 7428325606210 |

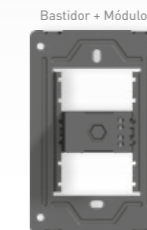

| SKU / Bastidor + Módulo | EAN13 |
|-------------------------|---------------|
| M-BAST-ZUM | 7428325606180 |

[IR A DETALLE TÉCNICO](#)

M-TCMG



Tapa ciega Mignon

| SKU / Tapa | EAN13 |
|-----------------|--------------|
| ○ M-TAPA-TCMG-B | 742832560895 |
| ● M-TAPA-TCMG-G | 742832560896 |
| ● M-TAPA-TCMG-N | 742832560897 |

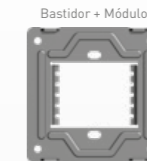

| SKU / Bastidor + Módulo | EAN13 |
|-------------------------|--------------|
| M-BAST-TCMG | 742832560894 |

[IR A DETALLE TÉCNICO](#)

M-TCR



Tapa ciega

| SKU / Tapa | EAN13 |
|----------------|---------------|
| ○ M-TAPA-TCR-B | 7428325603004 |
| ● M-TAPA-TCR-G | 7428325603011 |
| ● M-TAPA-TCR-N | 7428325603028 |



| SKU / Bastidor + Módulos | EAN13 |
|--------------------------|---------------|
| M-BAST | 7428325602991 |

[IR A DETALLE TÉCNICO](#)

MONACO

Esquemas de conexión



ESCANEA EL CÓDIGO PARA VER LOS PRODUCTOS



ESCANEA PARA VER EL VIDEO DE PROMOCIÓN

Consulta nuestros esquemas de conexión para instalar los interruptores y tomas de manera fácil, segura y conforme a las normativas vigentes.

CONEXIÓN PARA MODELOS:

- M-1CN
- M-T

1 punto simple

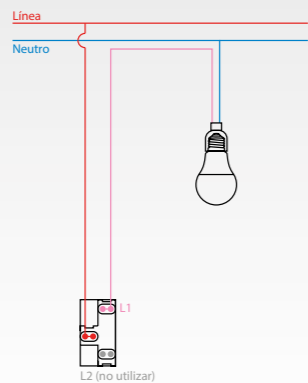

1 punto combinado

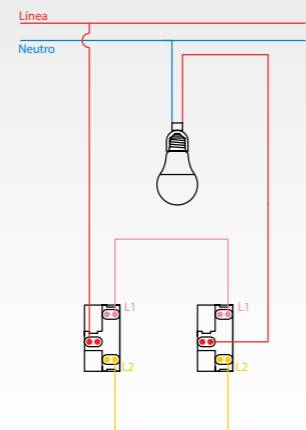

CONEXIÓN PARA MODELOS:

- M-2CN

2 puntos simple

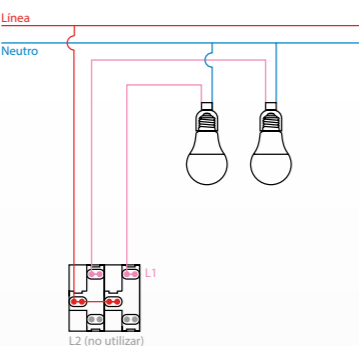

2 puntos combinado

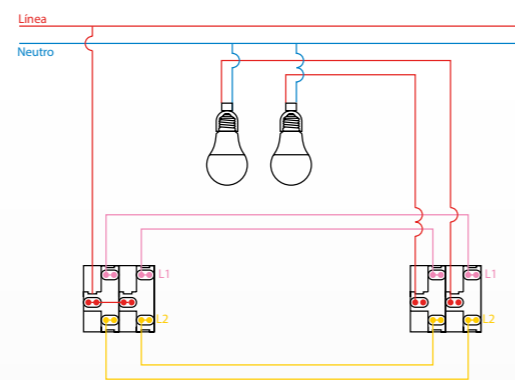

CONEXIÓN PARA MODELOS:

- M-3CN

3 puntos simple

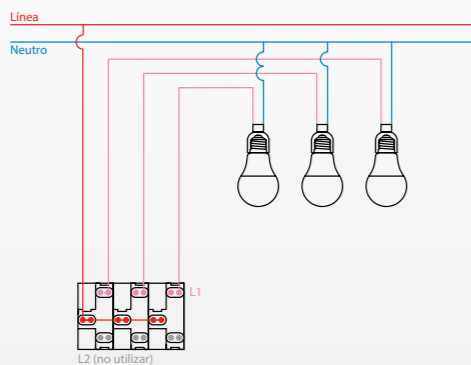

3 puntos combinado

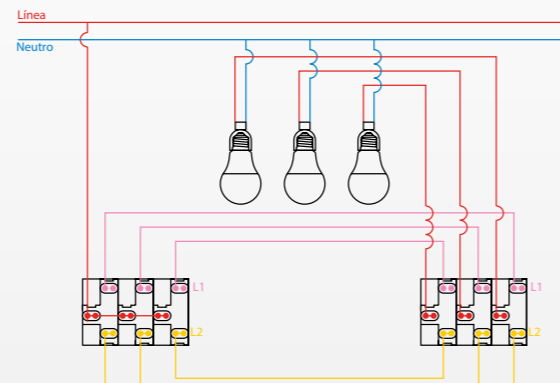

CONEXIÓN PARA MODELOS: 4 puntos simple

- M-4CN

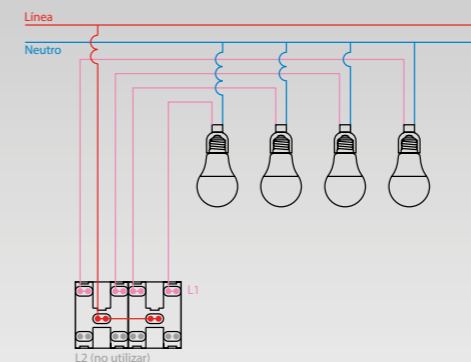

4 puntos combinado

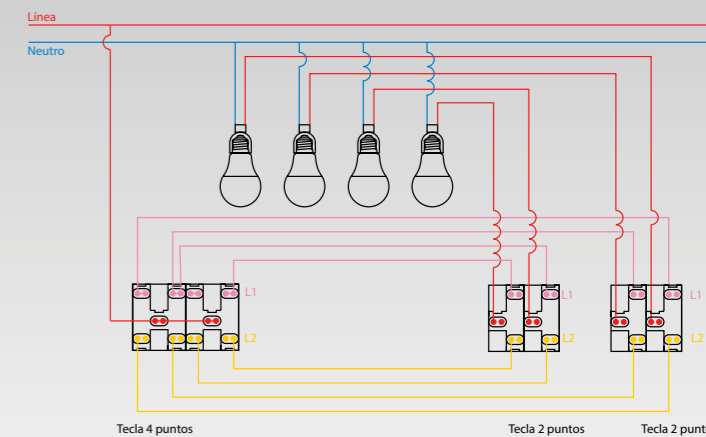

CONEXIÓN PARA MODELOS: Doble toma

- M-2TC
- M-2T20A
- M-2TCBN
- M-1TC
- M-1TCV
- M-1TC20A
- M-1TCBN
- M-1TC-MG
- M-1TC20A-MG

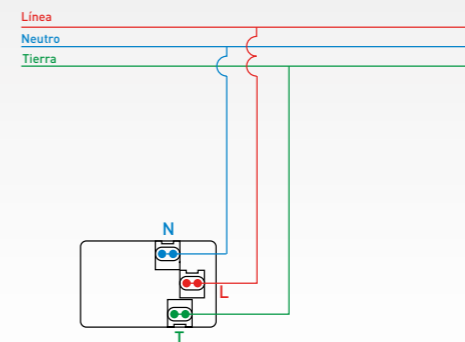

CONEXIÓN PARA MODELOS:

- M-1CN-1TC
- M-1CN-1TCBN
- M-2CN-1TC
- M-2CN-1TCBN

1 punto + 1 toma

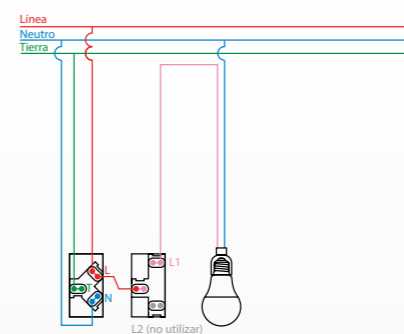

2 puntos + 1 toma

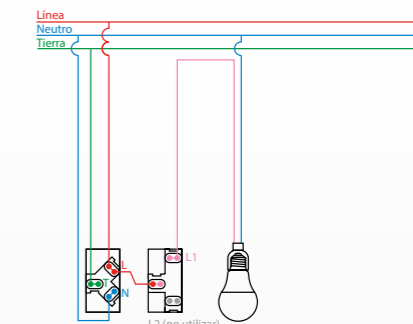

CONEXIÓN PARA MODELOS:

- M-2TC-1USB-C
- M-2TCBN-1USB-C
- M-1TC-1USB-C
- M-1TCBN-2USB-C

2 Tomas + 1 USB-C

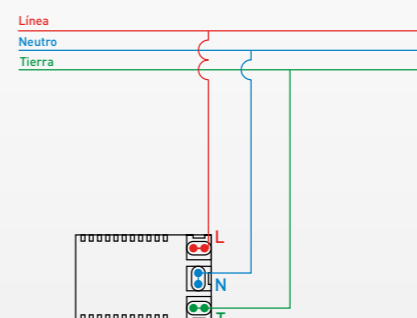

1 Toma + 2 USB-C

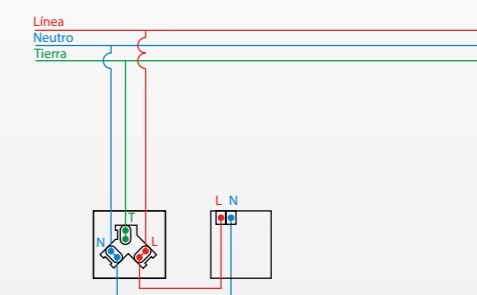

MONACO

Esquemas de conexión



ESCANEA EL CÓDIGO PARA VER LOS PRODUCTOS



ESCANEA PARA VER EL VIDEO DE PROMOCIÓN

MONACO

Glosario



ESCANEA EL CÓDIGO PARA VER LOS PRODUCTOS

CONEXIÓN PARA MODELO:

- M-MOD-1CN3V

3 Vías

Módulo conmutador: M-MOD-1CN3V (X1)

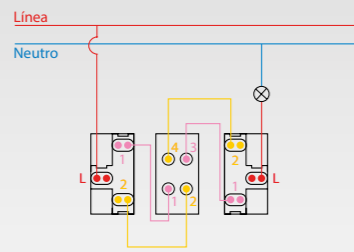

Módulo de combinación (x2)

4 Vías

Módulo conmutador: M-MOD-1CN3V (X2)

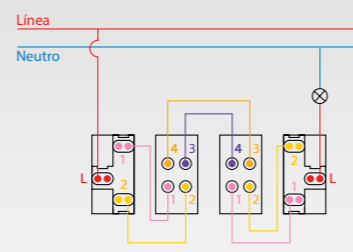

Módulo de combinación (x2)

Para más combinaciones agregar módulo de conmutación en serie

CONEXIÓN PARA MODELOS:

- M-1CN-1D
- M-1D
- M-2D

Combinado

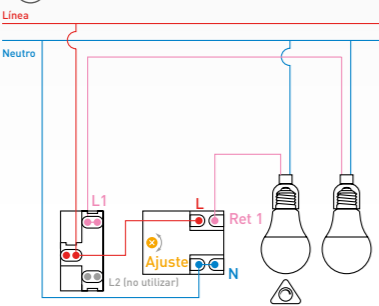

DIM

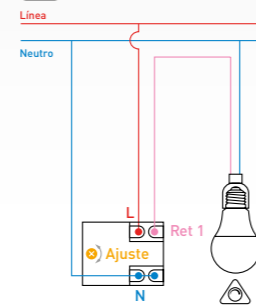

2 DIMER

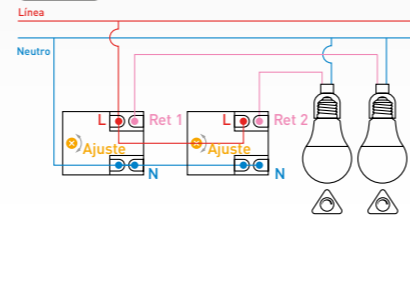

CONEXIÓN PARA MODELOS:

- M-1V
- M-1CN-V

Ventilador

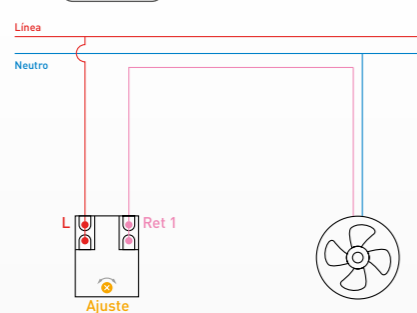

Doble ventilador

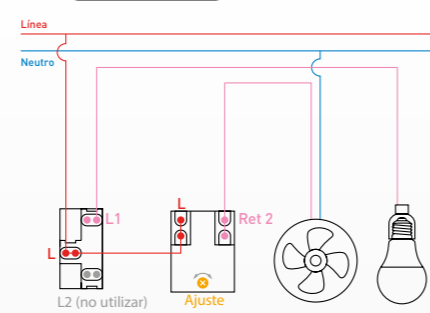

CONEXIÓN PARA MODELOS:

- M-T
- M-ZUM

Pulsador Timbre

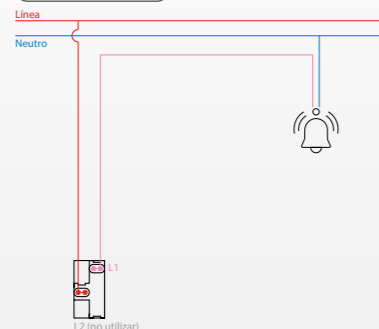

Zumbador

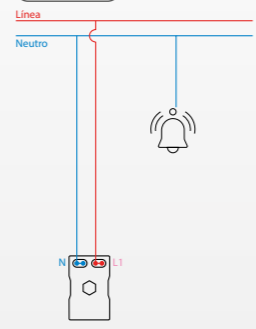

DISPONIBILIDAD

Algunos modelos están disponibles únicamente en versión armada o en despiece. Para identificarlo fácilmente, se utilizan los siguientes símbolos en cada producto.



SOLO DISPONIBLE ARMADA



SOLO DISPONIBLE EN DESPIECE

CÓMO LEER LOS CÓDIGOS DE PRODUCTO (SKU)

Cada referencia está compuesta por abreviaturas que indican el tipo de producto y sus características. A continuación, encontrarás la clave de lectura para interpretar cada parte del SKU.

ARMADAS

M - (1CN) - (1TC) - (B)
Caract. 1 Caract. 2 Color

DESPIECE

M - (TAPA) - (1CN) - (1TC) - (B)
Pieza Despiece Caract. 1 Caract. 2 Color

(B) Blanco

(G) Gris

(N) Negro

(CN) Punto

(TC) Tomacorriente

(USB-C) USB-C

(D) Dimer

(V) Ventilador

(RJ45) Red

(HDMI) HDMI

(PUL) Pulsador

(T) Timbre

(TCR) Tapa Ciega

(TC-V) Tomacorriente Vertical

(MG) Mignon (Cuadrado)

(TC20A) Tomacorriente 20A

(1CN3V) 1 Canal, 3 Vías

(ZUM) Zumbador

(TAPA) Tapa (Despiece)

(BAST) Bastidor

(TCBN) Toma Corriente Bi-norma

ROMA

BY **MACROLED**



TOUCH LUMINOSO

Producto innovador con indicador luminoso de encendido y apagado.

VIDRIO TEMPLADO

Materiales de primera calidad que otorgan distinción a tus ambientes.

TECNOLOGÍA SMART

Viví la experiencia de controlar tu hogar desde la palma de tu mano.



Escaneá el QR para ver como combinarlas



DISEÑO DE ESCENAS

Programas combinaciones de dispositivos con distintas tonalidades y funciones.



CONTROL POR VOZ

Controla todos tus dispositivos mediante los asistentes de voz Alexa®, Siri® o Google Assistant®.



CONTROL SMART

Descarga la app y controla todos tus dispositivos smart.



PROGRAMACIÓN ON/OFF

Programa tus dispositivos para que prendan o apaguen, cuándo y cómo vos quieras mediante nuestra App.



GARANTÍA Y ASISTENCIA

2 años de Garantía por defectos de fabricación y asistencia gratuita por redes sociales.

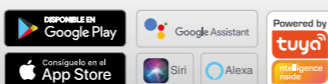

ROMA

1 a 4 Puntos - Smart y táctiles



ESCANEA EL CÓDIGO PARA VER LOS PRODUCTOS

MACROLED®



TODOS LOS MODELOS INCLUYEN CAPACITOR

DIMENSIONES

Valores expresados en mm

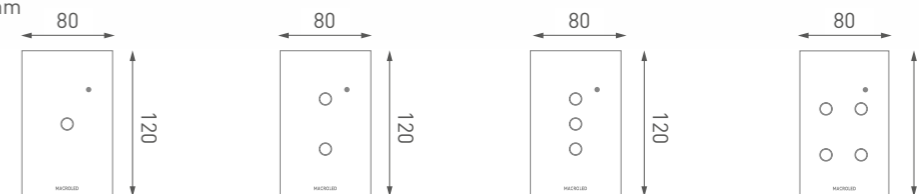

CARACTERÍSTICAS

| | |
|-----------------|----------------------------------|
| Tensión | AC100-240V |
| Potencia Máx. | 1500W |
| Corriente | 7A Máx. |
| Conexión | Inalámbrica 2.4Ghz |
| Conectividad | Bluetooth WiFi 2.4 GHz + WIFI |
| Compatibilidad | Siri®, Alexa®, Google Assistant® |
| Protección | IP20 |
| Material Cuerpo | PC Ignífugo + Vidrio Templado |
| Color | Blanco / Negro |
| Garantía | 2 años |
| Tamaño | 120x80x35.5mm |
| Peso | 135g |
| Temperatura | -10° +65°C |

| | 1 Punto | 2 Puntos | 3 Puntos | 4 Puntos |
|------------|---------------|---------------|---------------|---------------|
| SKU Blanco | ROMA-S-1CH-B | ROMA-S-2CH-B | ROMA-S-3CH-B | ROMA-S-4CH-B |
| EAN13 | 7428325589698 | 7428325589704 | 7428325589711 | 7428325589728 |
| SKU Negro | ROMA-S-1CH-N | ROMA-S-2CH-N | ROMA-S-3CH-N | ROMA-S-4CH-N |
| EAN13 | 7428325589735 | 7428325589742 | 7428325589759 | 7428325589766 |

TOUCH LUMINOSO

Producto innovador con indicador luminoso de encendido y apagado.

VIDRIO TEMPLADO

Materiales de primera calidad que otorgan distinción a tus ambientes.

TECNOLOGÍA SMART

Viví la experiencia de controlar tu hogar desde la palma de tu mano.



DISEÑO DE ESCENAS

Programas combinaciones de dispositivos con distintas tonalidades y funciones.



PROGRAMACIÓN ON/OFF

Programa tus dispositivos para que prendan o apaguen, cuándo y cómo vos quieras mediante nuestra App.



CONTROL POR VOZ

Controla todos tus dispositivos mediante los asistentes de voz Alexa®, Siri® o Google Assistant®.



GARANTÍA Y ASISTENCIA

2 años de Garantía por defectos de fabricación y asistencia gratuita por redes sociales.



CONTROL SMART

Descarga la app y controla todos tus dispositivos smart.

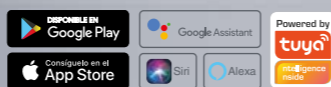

ROMA

Persiana - Smart y táctiles



ESCANEA EL CÓDIGO PARA VER LOS PRODUCTOS

MACROLED®



DIMENSIONES

Valores expresados en mm

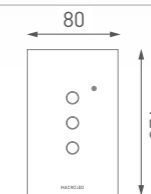

CARACTERÍSTICAS

| | |
|------------------------|----------------------------------|
| Punto | X1 |
| Potencia Máxima | 220V-480W |
| Tensión | AC100-240V |
| Corriente Máxima | 2A Máx. |
| Conexión | Bluetooth WiFi 2.4 GHz |
| Compatibilidad | Siri®, Alexa®, Google Assistant® |
| Garantía | 2 años |
| Protección | IP20 |
| Material del Cuerpo | PC Ignífugo + Vidrio Templado |
| Temperatura de Trabajo | -10° +65°C |
| Color | Blanco / Negro |
| Tamaño | 120x80x35.5mm |
| Peso | 135g |

| | |
|------------|---------------|
| SKU Blanco | ROMA-S-PER-B |
| EAN13 | 7428325589797 |
| SKU Negro | ROMA-S-PER-N |
| EAN13 | 7428325589803 |



TOUCH LUMINOSO

Producto innovador con indicador luminoso de encendido y apagado.

VIDRIO TEMPLADO

Materiales de primera calidad que otorgan distinción a tus ambientes.

TECNOLOGÍA SMART

Viví la experiencia de controlar tu hogar desde la palma de tu mano.



DISEÑO DE ESCENAS

Programa combinaciones de dispositivos con distintas tonalidades y funciones.



CONTROL POR VOZ

Controla todos tus dispositivos mediante los asistentes de voz Alexa®, Siri® o Google Assistant®.



CONTROL SMART

Descarga la app y controla todos tus dispositivos smart.



PROGRAMACIÓN ON/OFF

Programa tus dispositivos para que prendan o apaguen, cuándo y cómo vos quieras mediante nuestra App.



GARANTÍA Y ASISTENCIA

2 años de Garantía por defectos de fabricación y asistencia gratuita por redes sociales.

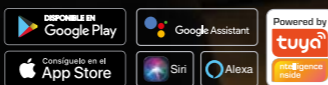

ROMA

Dimerizable - Smart y táctiles



ESCANEA EL CÓDIGO PARA VER LOS PRODUCTOS

MACROLED®



Dimerizable



DIMENSIONES

Valores expresados en mm

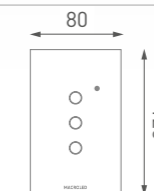

CARACTERÍSTICAS

| | |
|------------------------|----------------------------------|
| Punto | X1 |
| Potencia Máxima | 660W |
| Tensión | AC100-240V |
| Corriente Máxima | 1.5A Máx. |
| Conexión | Bluetooth WiFi 2.4 GHz |
| Compatibilidad | Siri®, Alexa®, Google Assistant® |
| Garantía | 2 años |
| Protección | IP20 |
| Material del Cuerpo | PC Ignífugo + Vidrio Templado |
| Temperatura de Trabajo | -10° +65°C |
| Color | Blanco / Negro |
| Tamaño | 120x80x35.5mm |
| Peso | 135g |

| | |
|------------|---------------|
| SKU Blanco | ROMA-S-DIM-B |
| EAN13 | 7428325589773 |
| SKU Negro | ROMA-S-DIM-N |
| EAN13 | 7428325589780 |

TOKIO

BY **MACROLED**

LUZ VIGÍA

Producto innovador con indicador luminoso de encendido y apagado.

ACCIONAMIENTO

Encendido y apagado mediante mecanismo de pulsación.

TECNOLOGÍA SMART

Viví la experiencia de controlar tu hogar desde la palma de tu mano.



DISEÑO DE ESCENAS

Programa combinaciones de dispositivos con distintas tonalidades y funciones.



CONTROL POR VOZ

Controla todos tus dispositivos mediante los asistentes de voz Alexa®, Siri® o Google Assistant®.



CONTROL SMART

Descarga la app y controla todos tus dispositivos smart.



2 años

GARANTÍA Y ASISTENCIA

2 años de Garantía por defectos de fabricación y asistencia gratuita por redes sociales.

PROGRAMACIÓN ON/OFF

Programa tus dispositivos para que prendan o apaguen, cuándo y cómo vos quieras mediante nuestra App.

TOKIO

1 A 4 Puntos - Smart y Pulsador



ESCANEA EL CÓDIGO PARA VER LOS PRODUCTOS

MACROLED®

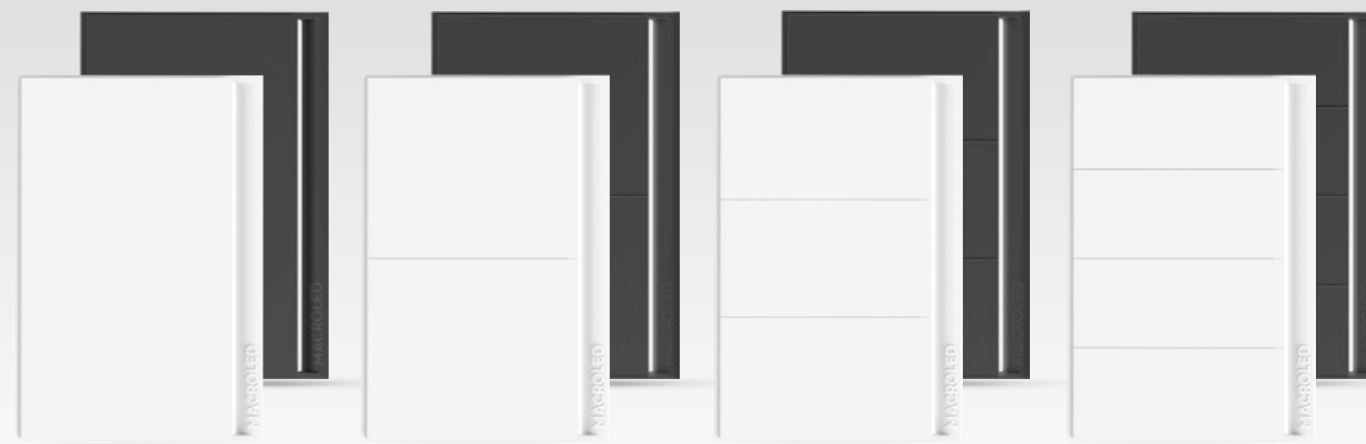

TODOS LOS MODELOS INCLUYEN CAPACITOR



DIMENSIONES

Valores expresados en mm

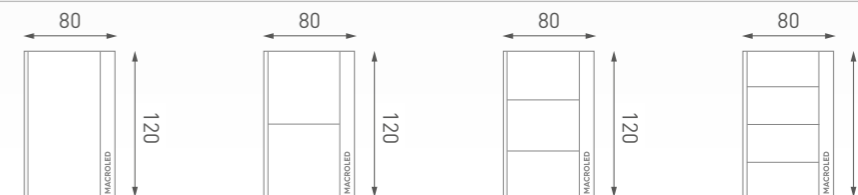

CARACTERÍSTICAS

| | 1 Punto | 2 Puntos | 3 Puntos | 4 Puntos |
|----------------------|---|------------------|------------------|------------------|
| Tensión | AC100-240V | AC100-240V | AC100-240V | AC100-240V |
| Frecuencia | 50/60Hz | 50/60Hz | 50/60Hz | 50/60Hz |
| Corriente | 7A | 7A | 7A | 7A |
| Potencia | 1400W | 1400W | 1400W | 1400W |
| Canales con pulsador | 1 | 2 | 3 | 4 |
| Indicador luminoso | SI | SI | SI | SI |
| Capacitor | 4.5uF 275V / 310V / 350V | | | |
| Modo de conectividad | Bluetooth + WiFi | Bluetooth + WiFi | Bluetooth + WiFi | Bluetooth + WiFi |
| Chip | TUYA | TUYA | TUYA | TUYA |
| Tipo de Red | WiFi 2.4GHz | WiFi 2.4GHz | WiFi 2.4GHz | WiFi 2.4GHz |
| Funciones | Control remoto ON/OFF / Temporizador / Automatización de encendido por horarios / Control de Indicador Luminoso | | | |
| Tamaño | 120x80x43 | 120x80x43 | 120x80x43 | 120x80x43 |
| Peso | 135g | 135g | 135g | 135g |
| Material de Tapa | PC | PC | PC | PC |
| Color de carcasa | Blanco / Negro | Blanco / Negro | Blanco / Negro | Blanco / Negro |
| Proteccion IP / IK | IP20 / IK06 | IP20 / IK06 | IP20 / IK06 | IP20 / IK06 |

| | 1 Punto | 2 Puntos | 3 Puntos | 4 Puntos |
|------------|---------------|---------------|---------------|---------------|
| SKU Blanco | TOKIO-S-1CH-B | TOKIO-S-2CH-B | TOKIO-S-3CH-B | TOKIO-S-4CH-B |
| EAN13 | 7428325589858 | 7428325589865 | 7428325589872 | 7428325589889 |
| SKU Negro | TOKIO-S-1CH-N | TOKIO-S-2CH-N | TOKIO-S-3CH-N | TOKIO-S-4CH-N |
| EAN13 | 7428325589858 | 7428325589902 | 7428325589919 | 7428325589926 |

KINETIC

BY **MACROLED**



CON TORNILLO

Fijación segura
Se amura fácilmente con los tornillos incluidos.



CON CINTA BIFAZ

Instalación rápida
Adherilo en segundos sin necesidad de perforar.



SUELTO

Listo para usar
Colocalo donde quieras, sin fijación permanente.



DISEÑO DE ESCENAS

Programas combinaciones de dispositivos con distintas tonalidades y funciones.



PROGRAMACIÓN ON/OFF

Programa tus dispositivos para que prendan o apaguen, cuándo y cómo vos quieras mediante nuestra App.



2 años GARANTÍA Y ASISTENCIA

2 años de Garantía por defectos de fabricación y asistencia gratuita por redes sociales.



CONTROL POR VOZ

Controla todos tus dispositivos mediante los asistentes de voz Alexa®, Siri® o Google Assistant®.



CONTROL SMART

Descarga la app y controla todos tus dispositivos smart.

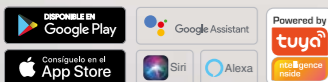

Controladora Radiofrecuencia

MODELO

| | CON-K-RFWIFI | CON-K-RF |
|-----------------|--------------------------------------|--------------------------------------|
| Radiofrecuencia | OOK/FDK 433MHz | OOK/FDK 433MHz |
| Alcance RF | Exterior >=100Mts / Interior >=30Mts | Exterior >=100Mts / Interior >=30Mts |
| Tensión | AC90-250V | AC90-250V |
| Función | Smart + RF | RF |
| Frecuencia | 50-60Hz | 50-60Hz |
| Tamaño | 51x51x28mm | 51x51x28mm |
| Garantía | 2 Años | 2 Años |

KINETIC

1 a 3 puntos - Cinéticas



ESCANEA EL CÓDIGO PARA VER LOS PRODUCTOS

MACROLED



Versatilidad absoluta: funcionamiento sin fijación, permitiendo su uso en cualquier superficie o ubicación

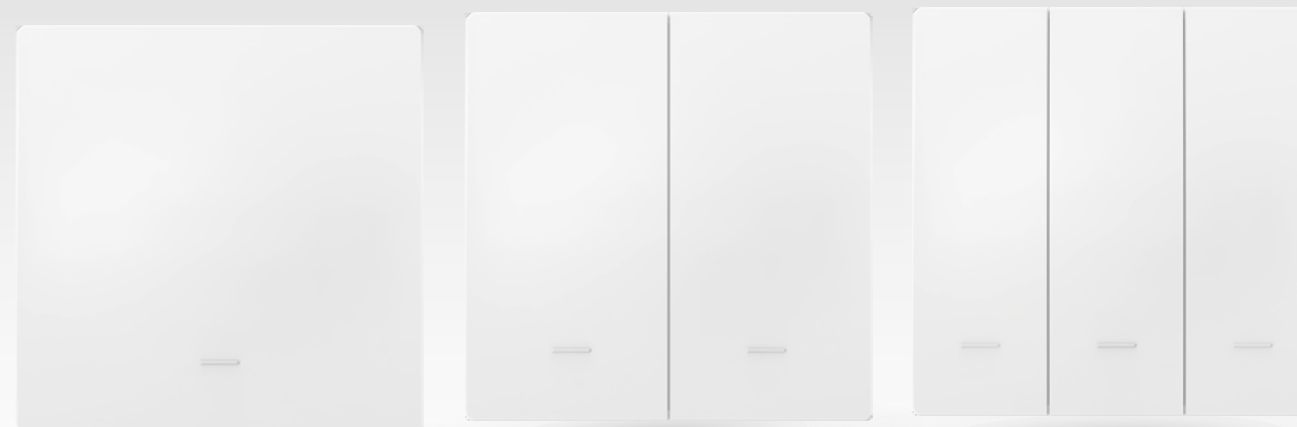

DIMENSIONES

Valores expresados en mm

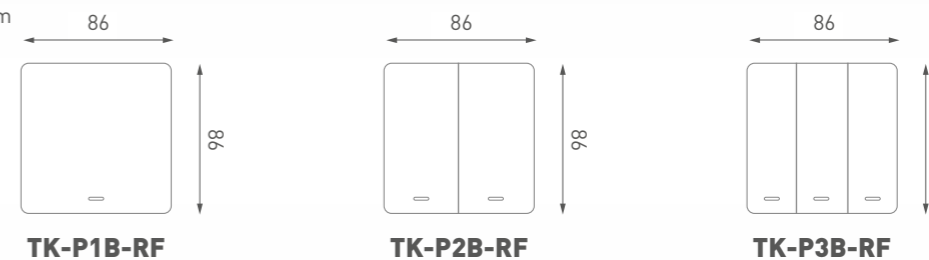

CARACTERÍSTICAS

| | 1 Punto | 2 Puntos | 3 Puntos |
|-----------------|--------------------------------------|--------------------------------------|--------------------------------------|
| Radiofrecuencia | OOK/FDK 433MHz | OOK/FDK 433MHz | OOK/FDK 433MHz |
| Alcance RF | Exterior >=100Mts / Interior >=30Mts | Exterior >=100Mts / Interior >=30Mts | Exterior >=100Mts / Interior >=30Mts |
| Canal | 1 | 2 | 3 |
| Tamaño | 86x86x16.5mm | 86x86x16.5mm | 86x86x16.5mm |
| Garantía | 2 Años | 2 Años | 2 Años |

| SKU Blanco | TK-P1B-RF | TK-P2B-RF | TK-P3B-RF |
|------------|---------------|---------------|---------------|
| EAN13 | 7428325589858 | 7428325589865 | 7428325589872 |

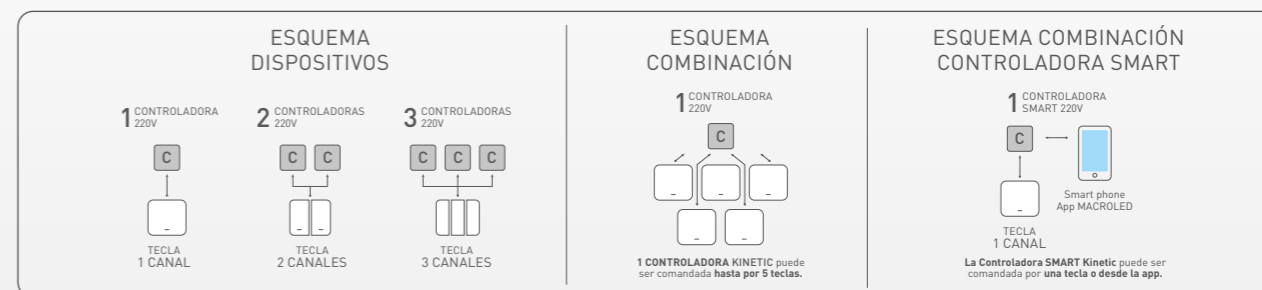



MACROLED®

CATÁLOGO INTERRUPTORES Y TOMACORRIENTES 2026